



IP2251EN • 2021-05-19

Dítec LCU30H HomeLink. COMPATIBLE

Návod na montáž řízení pro jeden nebo dva motory 24V

(překlad originálního návodu)

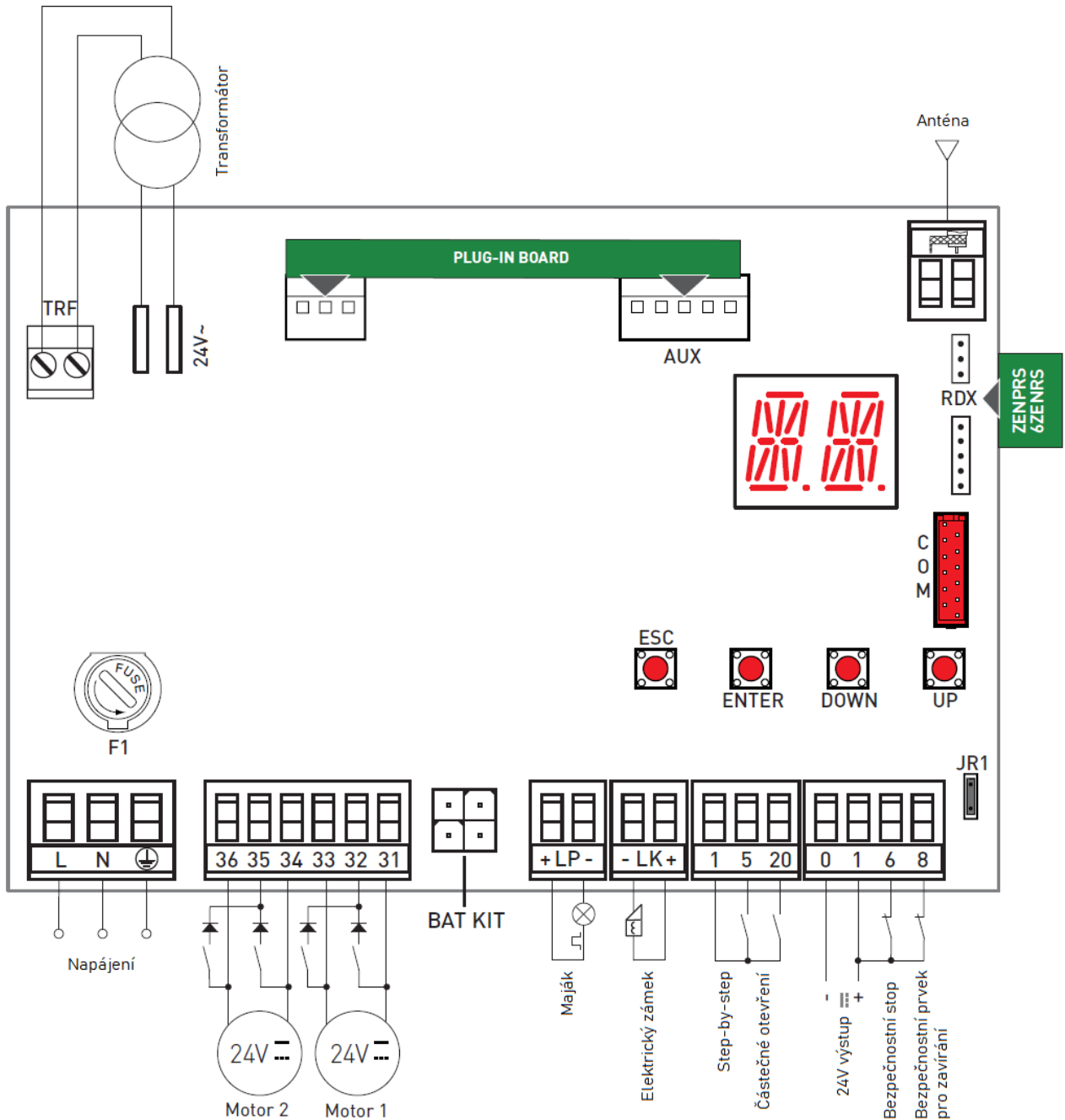

Obsah

1.	Všeobecná bezpečnostní opatření	3
1.1	Bezpečnostní funkce	4
2.	ES prohlášení o shodě	4
3.	Technické parametry	4
3.1	Použití	4
4.	Montáž a elektrické zapojení	5
4.1	Údržba	7
4.2	Standardní montáž	7
4.3	Standardní schéma zapojení	8
5.	Programování	9
5.1	Zapnutí a vypnutí displeje ON a OFF	9
5.2	Navigační tlačítka	9
5.3	Mapa menu	10
6.	Rychlé startovací sekvence	12
6.1	Výběr typu zařízení	12
6.2	Nastavení počtu křídel brány	12
6.3	Výběr typu konfigurace	12
6.4	Přidání dálkových ovladačů	12
6.5	Nastavení koncových spínačů	13
6.6	Nastavení bezpečnostních prvků	13
7.	Příklady použití	14
7.1	Pohony pro dvoukřídlou bránu	14
7.2	Pohon pro jednokřídlou bránu	14
8.	Povely	15
8.1	SOFA1 - SOFA2 nebo GOPAVRS bezpečnostní lišta s řízením	16
9.	Výstupy a příslušenství	16
10.	Nastavení můstků	17
11.	Nastavení	18
11.1	Základní menu	18
11.2	Druhá úroveň menu AT (Automatické nastavení)	19
11.2.1	Výběr typu zařízení AT → AS a specifické hodnoty přednastavení	20
11.3	Druhá úroveň menu BC (Základní nastavení)	20
11.3.1	Přídavná BC úroveň parametrů, které lze nastavovat (když je AT→AA povoleno)	21
11.4	Druhá úroveň menu BA (Základní nastavení)	22
11.4.1	Přídavná BA úroveň parametrů, které lze nastavovat (když je AT→AA povoleno)	23
11.5	Druhá úroveň menu RO (Dálkové ovládání)	25
11.5.1	Přídavná RO úroveň parametrů, které lze nastavovat (když je AT→AA povoleno)	26
11.6	Druhá úroveň menu SF (Speciální funkce)	27
11.6.1	Přídavná SF úroveň parametrů, které lze nastavovat (když je AT→AA povoleno)	28
11.7	Druhá úroveň menu CC (Počítadlo cyklů)	28
11.7.1	Přídavná CC úroveň parametrů, které lze nastavovat (když je AT→AA povoleno)	29
11.8	Druhá úroveň menu EM (Energetický management)	29
11.8.1	Přídavná EM úroveň parametrů, které lze nastavovat (když je AT→AA povoleno)	30
11.9	Druhá úroveň menu AP (Pokročilé parametry)	30
11.9.1	Přídavná AP úroveň parametrů, které lze nastavovat (když je AT→AA povoleno)	31
12.	Signály zobrazované na displeji	36
12.1	Zobrazení stavu zařízení	33
12.2	Zobrazení bezpečnostních zařízení a povelů	34
12.3	Vizualizace hlášení alarmů a závad	35
13.	Řešení problémů	38

Symbol



Tento symbol značí pokyn, nebo poznámku týkající se bezpečnosti, věnujte mu zvýšenou pozornost



Tento symbol značí užitečnou informaci ohledně správného ovládání produktu



Tento symbol značí tovární nastavení

1. Všeobecná bezpečnostní opatření



Postupujte podle následujících pokynů. Nedodržení pokynů uvedených v tomto návodu může mít za následek zranění osob, nebo poškození zařízení.
Uschovejte si tento návod pro budoucí potřebu.

Tento návod je určený pro kvalifikovaný personál.

Montáž, elektrické připojení a nastavení musí vykonávat kvalifikovaný personál v souladu se správnými pracovními postupy a v souladu s platnými předpisy.

Před instalací produktu si pozorně přečtěte následující pokyny.

Nesprávná instalace může způsobit nebezpečí.

Tento návod a další návody k příslušenství si můžete stáhnout z adresy www.entrematic.com.



Obalové materiály (plast, polystyrén atp.) se nemohou vyhazovat do volné přírody a nechávat v dosahu dětí, protože jsou potenciálním zdrojem nebezpečí. Před instalací produktu se ujistěte, že je produkt bezvadný a v neporušeném stavu.

Neinstalujte zařízení do výbušného prostředí, přítomnost hořlavých plynů, nebo výparů představuje vážné bezpečnostní riziko.

Před instalací zařízení proveďte všechny potřebné stavební úpravy tak, abyste vytvořili bezpečné odstupy, zamezili nebezpečí rozdrčení, stříhu, zachycení v oblastech nebezpečí.

Zkontrolujte, že stávající konstrukce má z hlediska pevnosti a stability standardní úroveň.

Výrobce zařízení nenese odpovědnost za nedodržení správných postupů při navrhování a výrobě konstrukce brán, na které mají být aplikována zařízení, ani za případné deformace vzniklé následným používáním. Bezpečnostní zařízení (fotobuňky, bezpečnostní lišty, nouzové dorazy ... atp.) musí být nainstalovány v souladu: s příslušnými zákony a směrnicemi, se správnými pracovními postupy, s místem instalace, systémem provozní logiky a síly vyvíjené motorizovanými zařízeními, jako brány a vrata. Bezpečnostní zařízení musí chránit před nebezpečím rozdrčení, stříhu a zachycení v obecně nebezpečných oblastech okolí bran a vrat.

Pro identifikaci nebezpečných míst umístěte značky a tabulky požadované zákonem. Každá instalace musí mít viditelně vyznačené údaje identifikující motorizované a automatizované zařízení (bránu/vrata). V případě potřeby připojte zařízení k účinnému uzemňovacímu systému, který vyhovuje platným normám.

Během montáže, údržby, nebo opravy, odpojte zařízení od napájení dříve, než sejmete ochranný kryt, chránící elektrické prvky. Kryt zařízení smí sejmut pouze kvalifikovaný personál.

S elektronikou se smí manipulovat pouze s použitím uzemněného antistatického náramku.

Výrobce zařízení se zříká veškeré odpovědnosti, jsou-li namontovány komponenty, které



nejsou kompatibilní s bezpečnou a správnou funkcí zařízení. Pro opravy, nebo výměnu použijte pouze originální komponenty doporučené výrobcem. Montážní pracovník musí poskytnout veškeré informace týkající se automatické, mechanické a nouzové činnosti zařízení a musí uživateli poskytnout provozní návod. Montážní pracovník musí zajistit, aby teplotní rozsah použití výrobku odpovídal podmínkám, kde je výrobek nainstalovaný.

1.1 Bezpečnostní funkce

Řízení LCU30H má následující bezpečnostní funkce:

- rozpoznávání překážky s omezením síly:

Maximální doba odezvy bezpečnostní funkce je 0,5s. Reakční doba na vadu bezpečnostní funkce je 0,5s.

Bezpečnostní funkce je ve shodě se standardy a odpovídá úrovni vlastností uvedených níže:

EN ISO 13849-1:2015 kategorie 2 PL=c

EN ISO 13849-2:2012

Bezpečnostní funkce nesmí být přemostěny - obejity, ani dočasně ani automaticky. Vyloučení zavinění nelze uplatňovat.

2. ES Prohlášení o shodě

ASSA ABLOY Entrance Systems AB prohlašuje, že řízení Ditec LCU30H je ve shodě se základními požadavky a dalšími příslušnými požadavky uloženými následujícími Směrnicemi:

Směrnice EMC 2014/30/EU (o elektromagnetické kompatibilitě)

Směrnice Low Voltage 2014/35/EU (o nízkém napětí)

Směrnice RED 2014/53/EU (o harmonizaci právních předpisů)

Landskrona, 09-03-2021

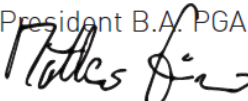
Matteo Fino
President B.A. PGA

3. Technické parametry

	LCU30H	LCU30HJ
Přívodní napájení	230V~ 50/60Hz	120V~ 50/60Hz
Odběr proudu	0,6A	1,2A
Jištění	1,6A	3,15A
Napájení motoru	24V \equiv 6A max (X 2)	
Napájení příslušenství 0-1	24V \equiv 0,5A peak / 0,3A continuous	
Rozsah pracovních teplot	-20°C - +55°C	
Počet uložitelných kódů	100 / 200	RO → MU → 20/10
Pracovní frekvence dálkového ovládání	433,92MHz	
Stupeň krytí IP	IP55	
Rozměry výrobku (mm)	187 x 261 x 102	
Provozní cykly	závisí od vlastností použitého pohonu	



POZNÁMKA: dané provozní a výkonové vlastnosti mohou být zaručeny pouze když použijete příslušenství a bezpečnostní prvky DITEC.

3.1 Použití

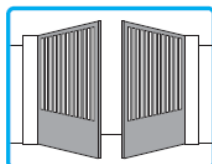
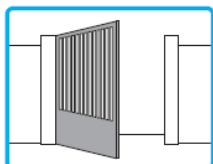

4. Montáž a elektrické zapojení

- Vytvořte otvory v požadovaných místech naspodu krabice řízení (Fig. 4.1)
- Upevněte krabici řízení na požadované místo. Pro kotvení použijte šrouby s kulatou hlavou (maximální \varnothing hlavy 10 mm) (vzdálenosti otvorů jsou naznačeny na obrázku Fig. 4.2)
- Vložte kabely a chráničky ze spodní strany krabice
- Před připojením k napájení zkontrolujte, že údaje na štítku odpovídají hodnotám napájení, které hodláte připojit.
- Na přívodu musí být umístěn omnipolární hlavní vypínač, jehož kontakty mají při rozpojení vzdálenost min. 3 mm.
- Ujistěte se, že přívod má náležité jištění a proudový chránič.
- Pro připojení napájení použijte typ kabelu H05RN-F3G1,5 . Připojte jej na terminály L (hnědá), N (modrá) a  (žluto/zelená) na desce řízení viz obrázky FIG.4.3 na straně 6.

POZNÁMKA: maximální povolený průřez drátu je 2mm²

- Za účelem dodržení základních požadavků bezpečnosti, uzavřete kryt krabice ovládání, jakmile připojíte kabel napájení



Přívody kabelů napájení a jakýchkoliv jiných kabelů nízkého napětí (230V) musí být vedeny samostatně a odděleně od kabelů vedoucích k ovládacím a bezpečnostním prvkům (SELV = Safety Extra Low Voltage). Průchodky musí obsahovat několikacentimetrové husí krky, aby ochránily kabely.

- Ujistěte se, že v místech kde jsou vedeny kabely, se nenachází žádné ostré hrany, které by mohly způsobit jejich poškození
- Ujistěte se, že kabely napájení (230V) a kabely příslušenství (24V) jsou vedeny separátně.
- Kabely musí mít dvojí izolaci. Izolace je odstraněna pouze na místě, kde se kabel připojuje do svorek. Odizolovaná část kabelu musí být opatřena kabelovou dutinkou (není součástí dodávky)
- V případě potřeby opatřete krabici a dvířka násuvnými panty (vpravo, nebo vlevo, jak potřebujete, viz obrázek 4.4 na straně 6)
- Po skončení všech zapojení a nastavení zavřete kryt krabice a zajistěte jej přiloženými šrouby (viz obrázek 4.5 str. 6)

Fig. 4.1

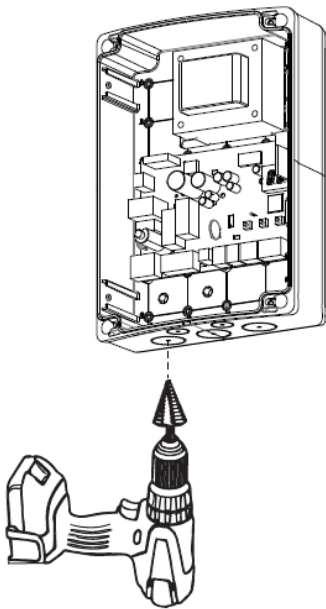

Fig. 4.2

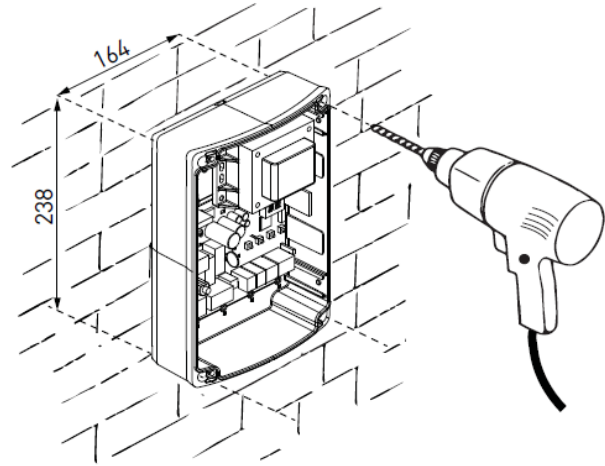

Fig. 4.3

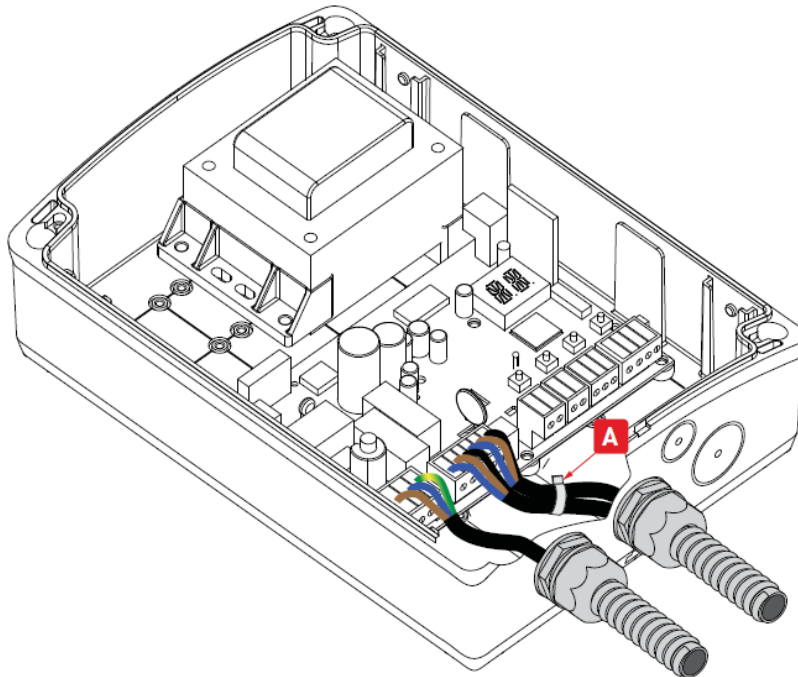

Fig. 4.4

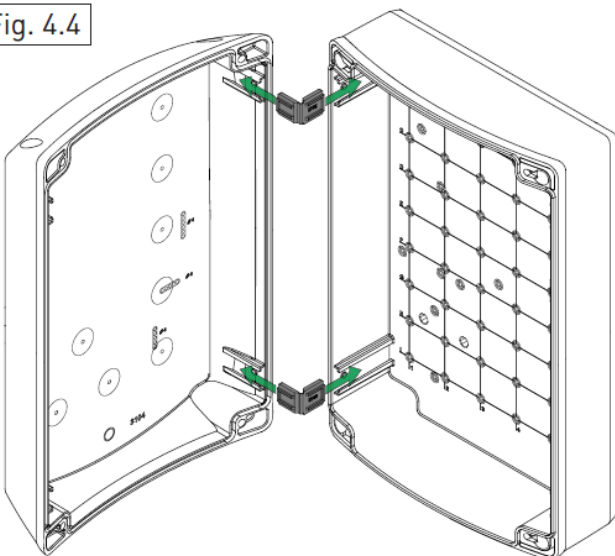
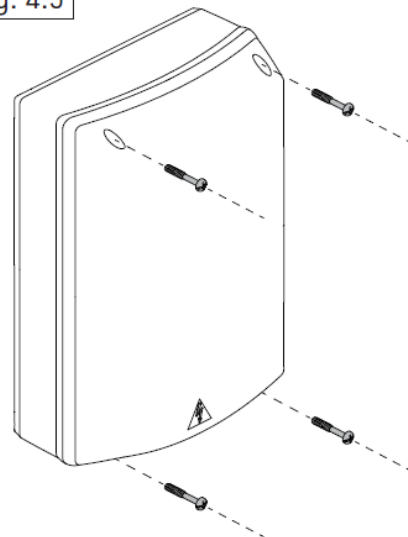

Fig. 4.5



4.1 Údržba

Řízení nevyžaduje žádnou zvláštní údržbu.

Pravidelně kontrolujte těsnost krabice a kvalitu připojení jednotlivých kabelů.

4.2 Standardní montáž

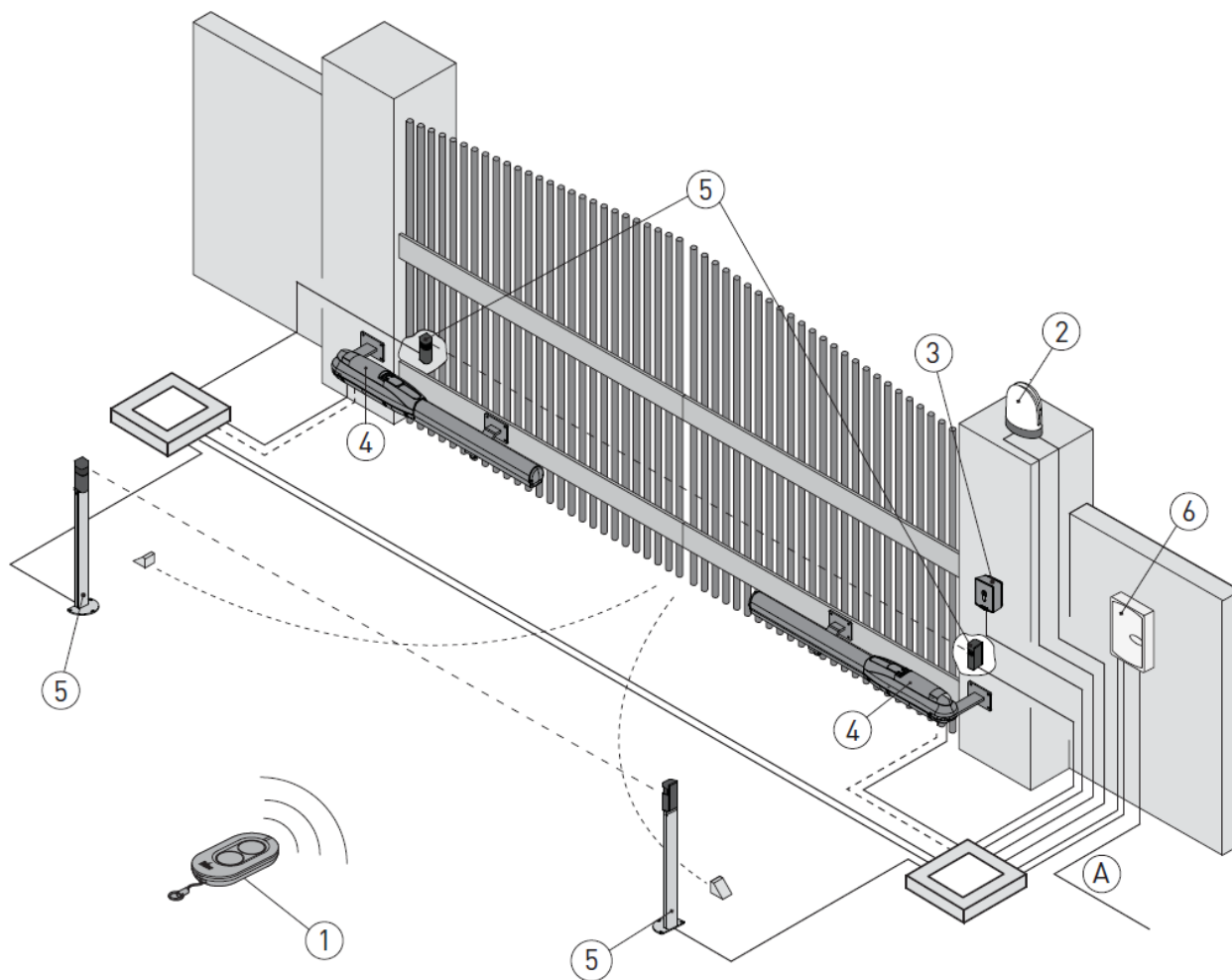

	Popis	Kabel
1	Dálkový ovladač	/
2	Maják Anténa integrovaná do majáku	2 x 1mm ² coaxial 50Ω
3	Klíčový spínač Bezdrátová ovládací klávesnice	4 x 0.5mm ² /
4	Pohon Pohon s koncovým spínačem	2 x 1.5mm ² 3 x 1.5mm ²
5	Fotobuňky	4 x 0.5mm ²
6	Řízení (LCU30)	3G x 1.5mm ²
A	Napájení napojte na schválený omnipolární vypínač (není součástí dodávky) s kontakty vzdálenými při otevření min. 3mm. Připojení k napájení musí být provedeno samostatným kabelem, odděleným od kabelů ovládání a bezpečnostních prvků.	

4.3 Standardní schéma zapojení

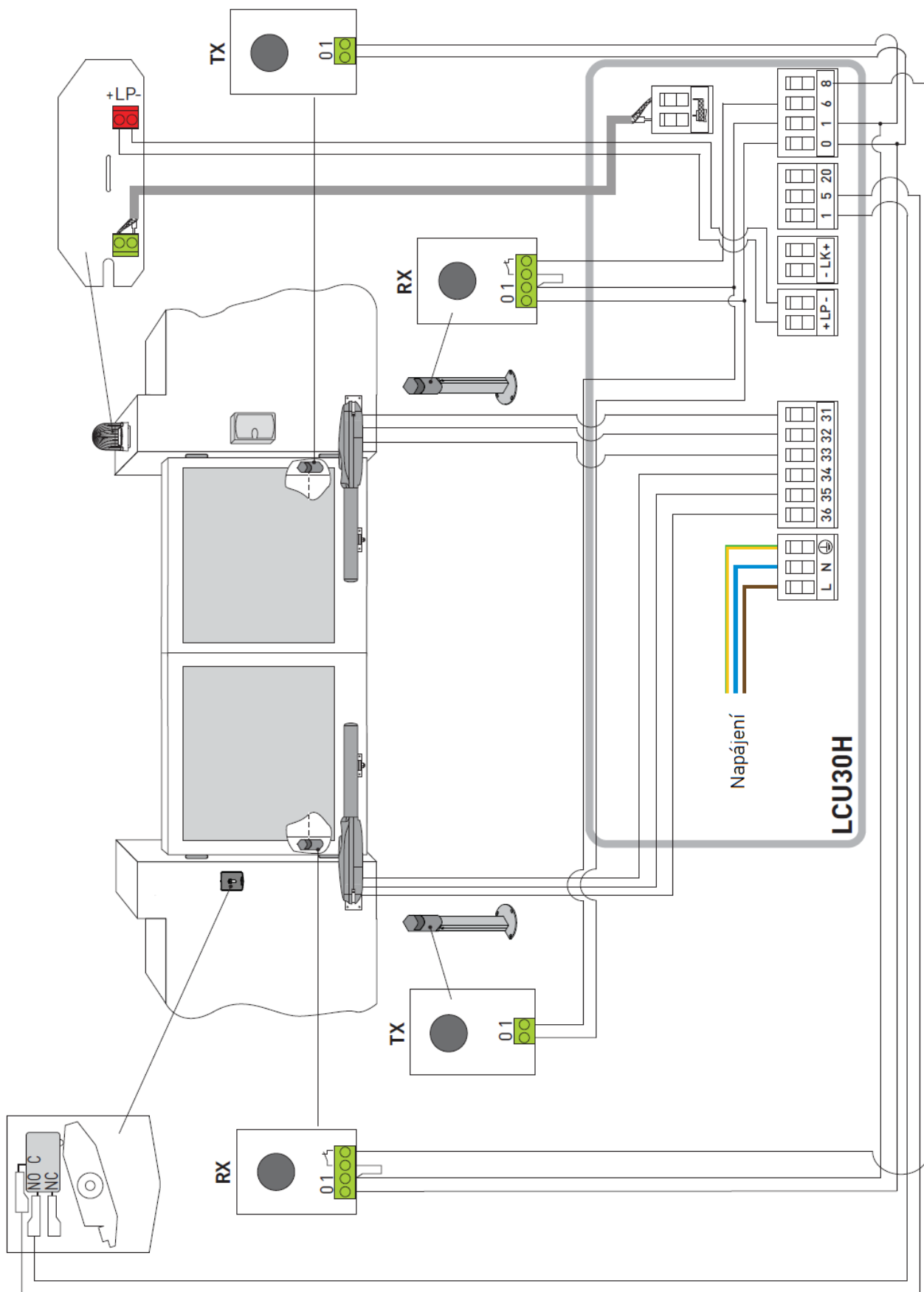

5. Programování



POZNÁMKA: stisknutí tlačítka může být krátké (méně než 2 sekundy) nebo dlouhé (delší než 2 sekundy). V nerozhodném případě je aplikováno krátké stisknutí. Pro potvrzení nastavení parametrů je nezbytné dlouhé stisknutí tlačítka.

5.1 Zapnutí a vypnutí displeje ON a OFF

Procedura zapnutí displeje je následující:

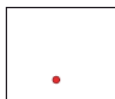

Stiskněte tlačítko ENTER

Zahájí se kontrola funkce displeje

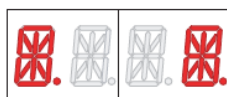

Zobrazí se první úroveň menu **AT**

Procedura vypnutí displeje je následující:

Stiskněte tlačítko ESC

POZNÁMKA: Displej se automaticky po 60 sekundách neaktivity vypne.

5.2 Navigační tlačítka

Současné zmáčknutí tlačítka ↑ a ENTER vyvolá povel OTEVÍRÁNÍ.

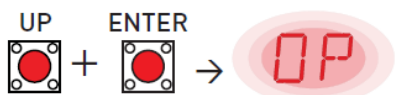

Současné zmáčknutí tlačítka ↓ a ENTER vyvolá povel ZAVÍRÁNÍ.

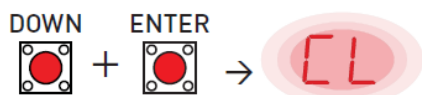

Současné zmáčknutí tlačítka ↑ a ↓ vyvolá povel POWER RESET. (dojde k přerušení napájení a restartu jednotky)



Zmáčknutím a podržením tlačítka NAHORU (UP) ↑ nebo DOLU (DOWN) ↓ se pohybujete zrychleně v menu.

V některých menu může být podmíněno zobrazení nastavovaného parametru stisknutím tlačítka ENTER.

Příklad: nastavení hodnoty 10 sekund u parametru OB

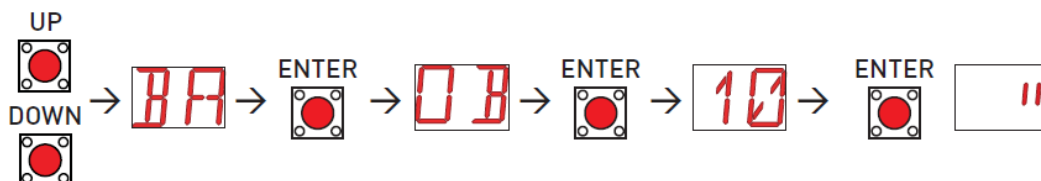

5.3 Mapa menu

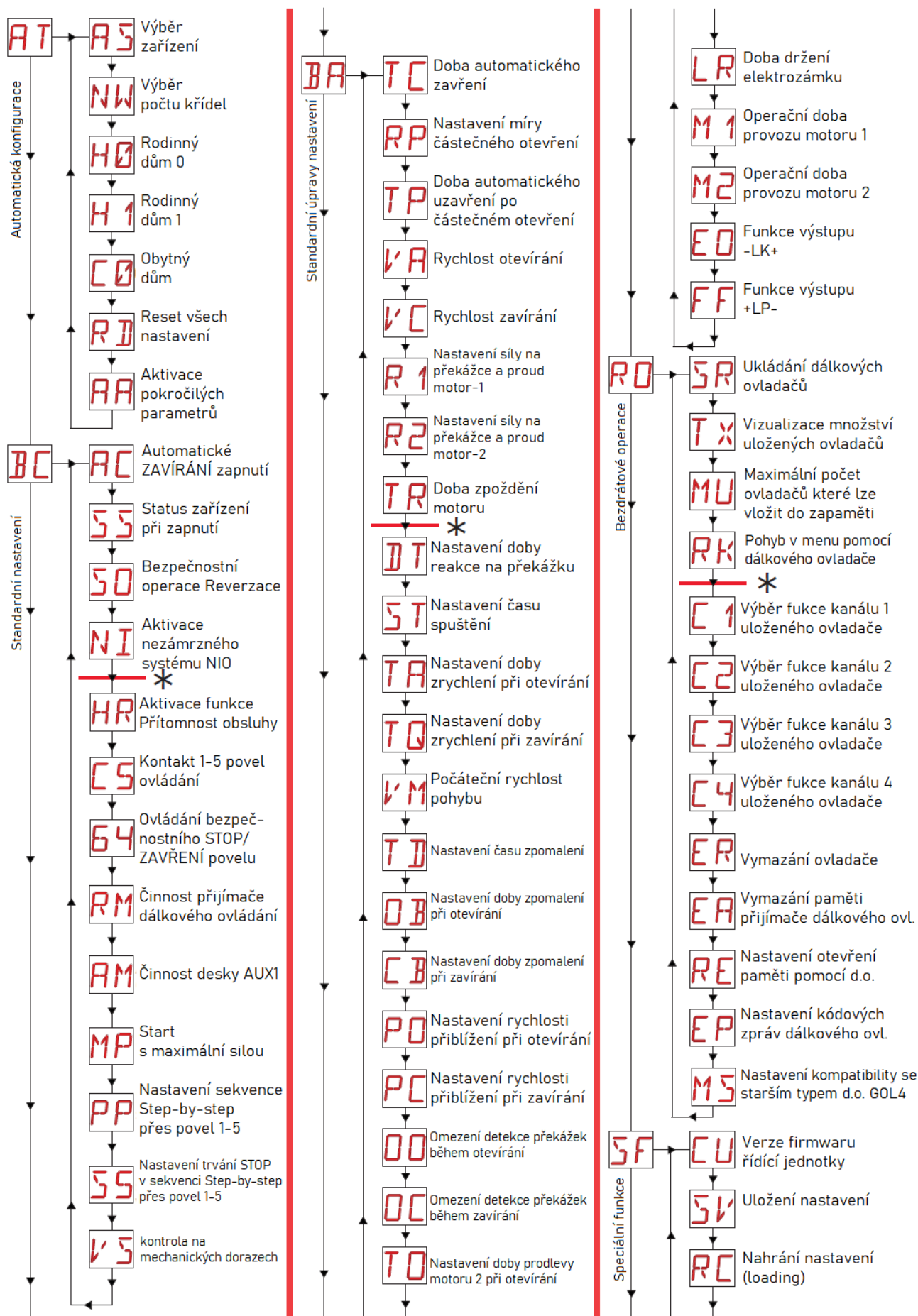

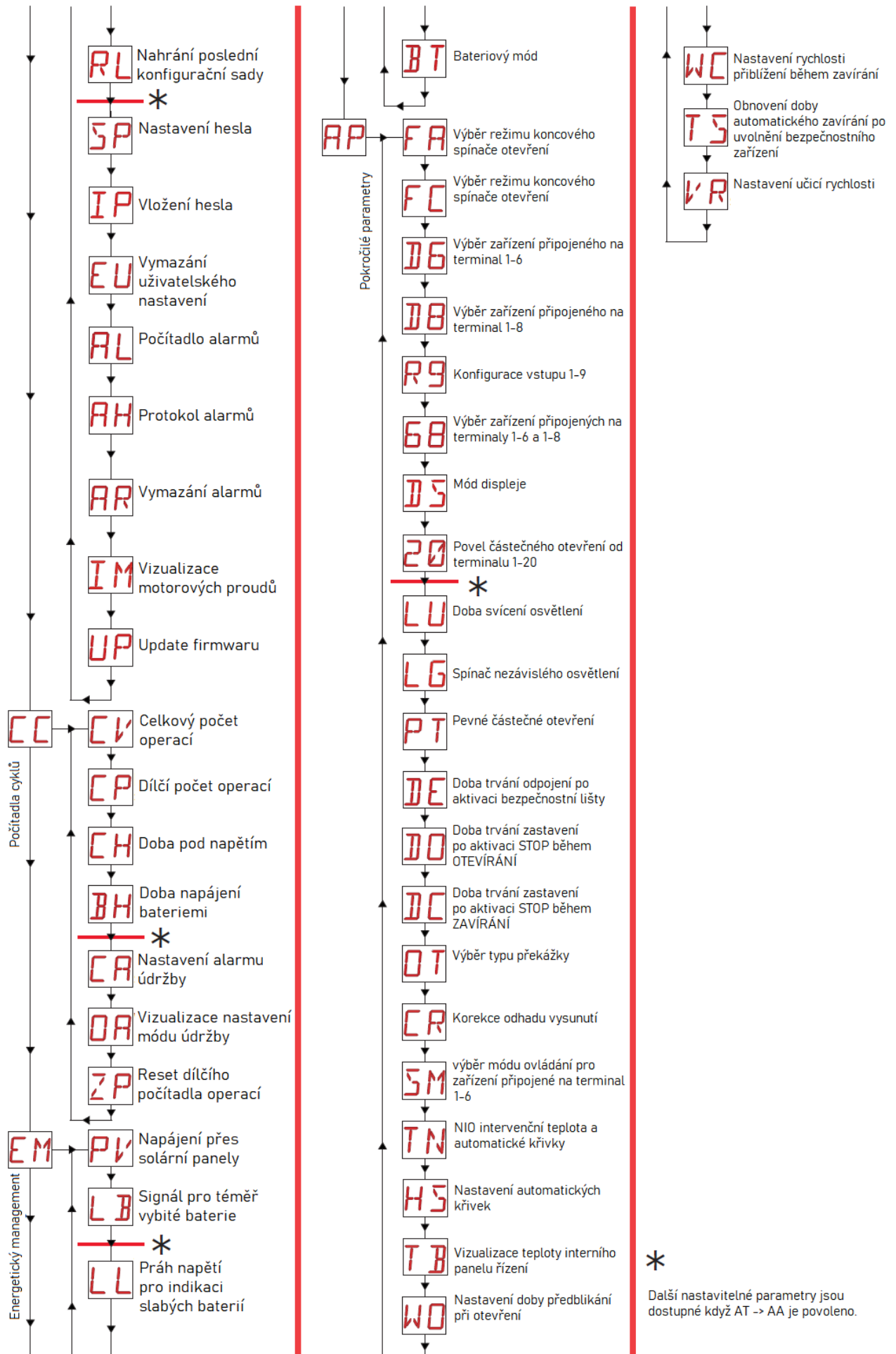

6. Rychlé startovací sekvence

6.1 Výběr typu zařízení

Příklad nastavení pohonů PWR25

Nastavení

+ → **AT** → + → **AS** → + → **05** x2 s

Příklad nastavení pohonů PWR35

Nastavení

+ → **AT** → + → **AS** → + → **06** x2 s

Pozor: Když není vybrán typ zařízení, aktivuje se **M0** alarm. Pomocí tlačítek můžete nastavit hodnoty parametru **AS** přímo.

6.2 Nastavení počtu křídel brány

Příklad nastavení jednokřídlové brány

Nastavení

+ → **AT** → + → **NW** → + → **01**

6.3 Výběr typu konfigurace

Step-by-step bez automatického zavírání (rodinný dům)

Nastavení

+ → **AT** → + → **H0** →

Step-by-step s automatickým zavíráním (rodinný dům) (standardní nastavení)

Nastavení

+ → **AT** → + → **H1** →

Otevírání s automatickým zavíráním (obytný dům)

Nastavení

+ → **AT** → + → **C0** →

6.4 Přidání dálkových ovladačů

+ → **R0** → + → **SR** → x1, x2, ... →

6.5 Nastavení koncových spínačů

Příklad 1 – dorazy křídel brány proti mechanickým koncovým dorazům.

Nastavení

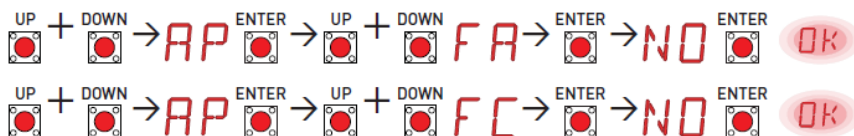

Příklad 2 – dorazy křídel brány proti koncovým spínačům.

Nastavení

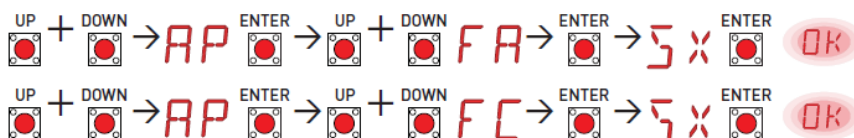

Při tomto nastavení, při detekci překážky během otevírání, se brána zastaví a přeruší chod, zatímco když se to stane během zavírání, tak dojde k reverzaci - znovuotevření.

Příklad 3 – dorazy křídel brány proti mechanickým koncovým dorazům a reverzace při detekci překážky.

Nastavení

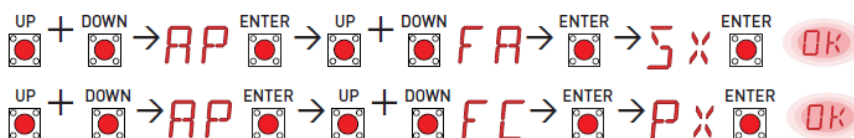

Při tomto nastavení se brána zastaví pomocí mechanického dorazu zavřené polohy a koncového spínače otevřené polohy.

Při detekci překážky během otevírání, před vypnutím v koncové poloze, se brána zastaví a přeruší chod. Při detekci překážky během zavírání, před sepnutím koncového spínače přiblížení, dojde k reverzaci - znovuotevření, zatímco když je koncový spínač přiblížení již sepnutý, dojde k zastavení z důvodu detekce překážky.

6.6 Nastavení bezpečnostních prvků

Příklad 1 – nastavení fotobuněk napojených na terminály 1-6 a 1-8 (standardní nastavení)

Nastavení

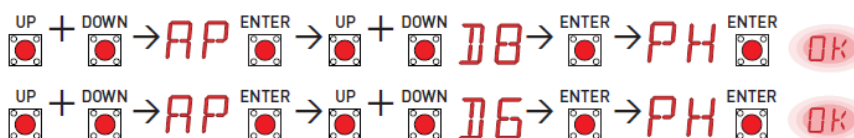

Příklad 2 – nastavení bezpečnostní lišty s testováním, napojené simultánně na terminály 1-6 a 1-8

Nastavení

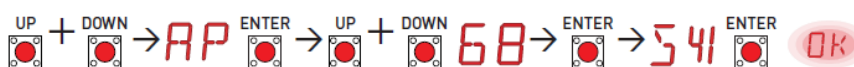

7. Příklady použití

7.1 Pohony pro dvoukřídlovou bránu

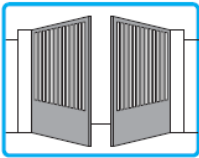

Když použijete řídicí jednotku LCU30H pro řízení dvou pohonů na dvou překrývajících se křídlech brány, proveďte následující zapojení:

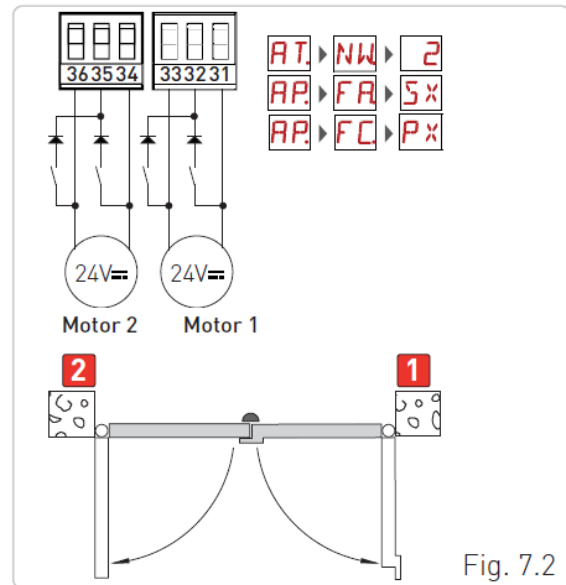
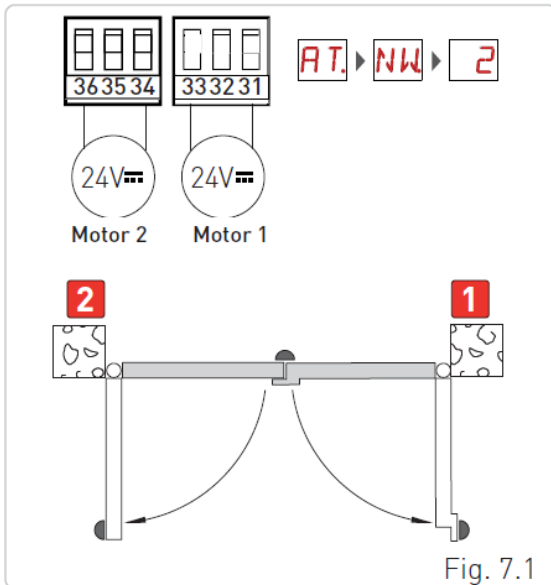

(Obr.7.1) Instalace s mechanickými dorazy v otevřené i zavřené poloze, bez koncových spínačů.

(Obr.7.2) Instalace s mechanickými dorazy v zavřené poloze, a s koncovými spínači otevřené polohy. (zastavení během otevření a přiblížení během zavírání)

7.2 Pohon pro jednokřídlovou bránu

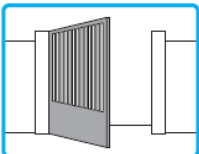

Když použijete řídicí jednotku LCU30H pro řízení jednoho pohonu na jednom křídle brány, proveďte následující zapojení:

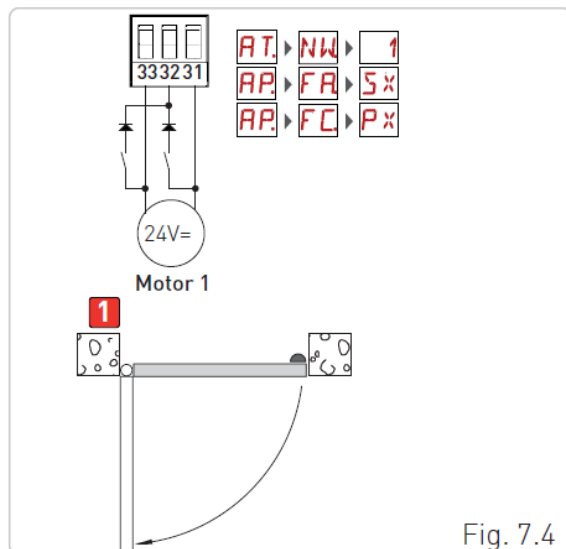
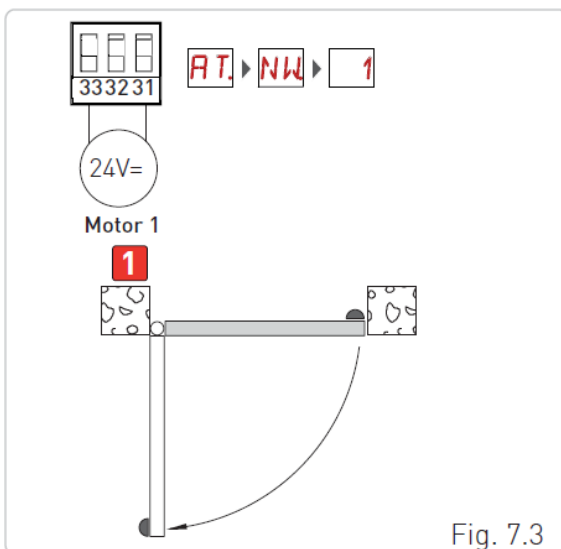

(Obr.7.3) Instalace s mechanickým dorazem v otevřené i zavřené poloze, bez koncových spínačů.

(Obr.7.4) Instalace s mechanickým dorazem v zavřené poloze, a s koncovým spínačem otevřené polohy. (zastavení během otevření a přiblížení během zavírání)

8. Pověly





Ohledně všech detailních možností nastavení si přečtěte kapitolu 11.

Povel	Funkce	Popis
1 — 5 NO	STEP-BY-STEP	Když nastavíte BC → CS → 1-5 , uzavření kontaktu aktivuje sekvenční otevření nebo zavření: otevření-stop-zavření-otevření. VAROVÁNÍ: Když je nastaveno automatické zavírání, doba trvání zastavení se nastaví pomocí BC → SS . Sekvence otevření-stop-zavření-otevření může být nahrazena sekvencí otevření-stop-zavření-stop-otevření, když BC → PP .
1 — 6 NO	OTEVÍRÁNÍ	Když nastavíte BC → CS → 1-3 , uzavření kontaktu aktivuje operaci otevření.
1 — 6 NO	ZAVÍRÁNÍ	Když nastavíte BC → 64 → 1-4 , uzavření kontaktu aktivuje operaci zavření.
1 — 6 NC	BEZPEČNOSTNÍ STOP	Když nastavíte BC → 64 → 1-6 , otevření bezpečnostního kontaktu zastaví jakýkoliv pohyb zařízení. POZNÁMKA: Pro nastavení jiné funkce bezpečnostního kontaktu, podívejte se na nastavení parametru: AP → SM
1 — 8 NC	ZAVÍRÁNÍ BEZPEČNOSTNÍ PRVEK	Rozepnutí bezpečnostního kontaktu vyvolá obrácení pohybu (reverzaci) během zavírání. Když nastavíte BC → 50 → ON , rozepnutí kontaktu zabrání jakémukoliv pohybu stojícího zařízení. Když nastavíte BC → 50 → OF , rozepnutí kontaktu zabrání zavření stojícího zařízení.
1 — 6, 8 NC	ZAVÍRÁNÍ/ OTEVÍRÁNÍ BEZPEČNOSTNÍ PRVEK	Rozepnutí kontaktu zastaví zařízení a zabrání pohybu zařízení. POZNÁMKA: Operace je shodná s nastavením kont. 1-6 : AP → SM → 05 .
1 — 20 NO	ČÁSTEČNÉ OTEVŘENÍ	Sepnutí (uzavření) kontaktu aktivuje operaci částečného otevření. Když se zařízení zastaví, funkce částečného otevření aktivuje opačnou operaci, než byla vykonávána před zastavením.
1 — 20 NC	AUTOMATICKÉ ZAVÍRÁNÍ, NEBO ZASTAVENÍ	Volba AP → 20 → 1-2 , permanentní sepnutí kontaktu, umožní automatické zavírání, když AC → 1-2 . Volba AP → 20 → 1-9 , otevření kontaktu způsobí zastavení pohybu zařízení. POZNÁMKA: Maják bliká.







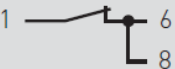

VAROVÁNÍ: přemostěte všechny NC kontakty, které nepoužíváte, nebo je deaktivujte v příslušném menu. Terminály se stejnými čísly mají stejnou funkci.

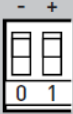
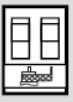
8.1 SOFA1 - SOFA2 nebo GOPAVRS bezpečnostní lišta s řízením

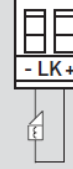
Povel	Funkce	Popis
	Bezpečnostní test	Vložte SOFA1, SOFA2 nebo GOPAVRS kartu do slotu pro plug-in karty AUX1 nebo AUX2 Když test karty selže, na displeji se objeví varovná zpráva.
	NC Bezpečnostní stop	Když vyberete AP → DB → 54 , připojíte výstupní kontakt bezpečnostního prvku na terminál 1-6 desky řízení [v sérii s výstupním kontaktem fotobuněk, jsou-li nainstalovány]
	NC ZAVÍRÁNÍ bezpečnostní prvek	Když vyberete AP → DB → 54 , připojíte výstupní kontakt bezpečnostního prvku na terminál 1-8 desky řízení [v sérii s výstupním kontaktem fotobuněk, jsou-li nainstalovány]
	NC ZAVÍRÁNÍ/OTEVÍRÁNÍ bezpečnostní prvek	Když vyberete AP → 6B → 54 , připojíte výstupní kontakt bezpečnostního prvku na terminál 1-6-8 desky řízení [v sérii s výstupním kontaktem fotobuněk, jsou-li nainstalovány] Zvolíte-li 6B → 54 pak DB a DB nemoho být P4 nebo 54

9. Výstupy a příslušenství

Výstup	Hodnota příslušenství	Popis
	24V $\overline{\text{=}}$ / 0.3A	Napájení pro příslušenství Výstup pro napájení externího příslušenství POZNÁMKA: uvedená maximální hodnota koresponduje se součtem odběrů ze všech terminálů 1
	GOL148REA	Když použijete GOL868R4 rádiový přijímač [868,35 MHz], připojte dodaný antenní kabel [90 mm].
	FLM FL24 $\overline{\text{=}}$ 24V / 25W	Maják Nastavení předblikání můžete vybrat v třetí úrovni menu AP → WQ a/nebo AP → WC . V menu můžete upravit provozní režim výstupu LP pomocí: BA → FF .
	24V $\overline{\text{=}}$ / 15W	Elektrický zámek Aktivuje se, když započne operace a zařízení je ve stavu ZAVŘENO. Pro modifikaci operačního módu výstupu LK, viz výběr: BA → EO .
AUX	SOFA1-SOFA2 GOPAVRS LAB9 BIXR2 BIXPR2 BIXLR42 LAN7S	Karta řízení obsahuje plug-in sloty pro povelové a bezpečnostní karty. Akci řídicí karty lze definovat výběrem BC → AM . Když použijete plug-in kartu rádiového přijímače, vyjměte RDX modul. Na displeji se zobrazí RV . UPOZORNĚNÍ: Plug-in karty vkládejte a vyjímejte pouze tehdy, když je odpojený přívod energie do zařízení.

Výstup	Hodnota příslušenství	Popis
<p>RDX</p> 	<p>6ZENRS ZENPRS</p>	<p>Ovládací panel je vybaven držákem pro moduly rádiového přijímače typu 6ZENRS s frekvencí 433,92 MHz. Tento modul může být nahrazen modulem rádiového přijímače ZENPRS s frekvencí 868,35 MHz. Když použijete plug-in rádiový přijímač, vyjměte RDX modul. Na displeji se zobrazí RV. UPOZORNĚNÍ: Plug-in karty vkládejte a vyjímajte pouze tehdy, když je zařízení odpojeno od přívodu energie.</p>
<p>COM</p> 	<p>BIXM R2</p>	<p>COM - umožňuje uložit funkční konfigurace pomocí funkce SF→SV. Uložené konfigurace lze odvolat pomocí funkce SF→RC.</p> <p>COM - ukládací modul umožňuje ukládání dálkových ovladačů. Když dojde k výměně řídicí desky, používaný ukládací modul můžete vložit do nové desky</p> <p>UPOZORNĚNÍ: Ukládací modul vkládejte a vyjímajte pouze tehdy, když je zařízení odpojeno od přívodu energie. Věnujte pozornost směru umístění modulu.</p>
<p>BAT</p> 	<p>SBU</p>	<p>BAT - provoz na baterie. Baterie se nabíjejí když je zapnutý přívod energie. Při výpadku energie je panel řízení napájen z baterií, dokud' nedojde k obnovení dodávky energie, anebo dokud' neklesne hladina nabití baterií pod nastavenou bezpečnou hranici. V posledním jmenovaném případě se panel řízení vypne. UPOZORNĚNÍ: baterie musí být vždy připojeny v panelu řízení kvůli nabíjení. Pravidelně kontrolujte stav baterií. POZNÁMKA: Provozní teplota baterií se pohybuje v rozmezí +5°C až +40°C. Pro pokročilé nastavení ovládní baterií použijte v menu položku EM.</p>

10. Nastavení můstků

Jumper	Popis	OFF	ON
JR1	Výběr zobrazovacího módu	<p>Display mode.</p> <p>Jsou zobrazovány pouze dostupné hodnoty a parametry.</p>	<p>Maintenance mode.</p> <p>Pouze zobrazené parametry a hodnoty lze vidět a měnit. Aktivaci Maintenance [údržba] módu indikuje permanentní zobrazení bodu v pravé části displeje.</p>

11. Nastavení



POZNÁMKA: V závislosti na typu zařízení a řízení, některé položky menu nemusí být dostupné

11.1 Základní menu

Display	Popis
	AT - Automatické nastavení Toto menu vám umožňuje spravovat automatická nastavení panelu řízení
	BC - Základní nastavení Toto menu vám umožní zobrazit a měnit základní nastavení panelu řízení
	BA - Základní úpravy Toto menu vám umožňuje zobrazit a provádět základní úpravy nastavení panelu řízení POZNÁMKA: některá nastavení alespoň tři operace, než jsou nastavena správně.
	RO - Rádiové ovládání Toto menu vám umožňuje spravovat rádiové funkce panelu řízení (správa alarmů, povolení diagnostiky, updatování firmwaru)
	SF - Speciální funkce Toto menu vám umožňuje nastavit heslo a spravovat speciální funkce panelu řízení
	CC - Počítadlo cyklů Toto menu vám umožňuje zobrazit počet cyklů, které zařízení vykonalo a nastavovat servisní intervaly
	EM - Energetický management Toto menu vám umožňuje zobrazovat, upravovat a měnit nastavení šetřící energii [zelený mód a management baterií]
	AP - Pokročilé parametry toto menu vám umožňuje zobrazovat, nastavovat a měnit pokročilá nastavení desky řízení [mód koncových spínačů, výběr zařízení připojených k terminálům, nastavení doby nečinnosti, nastavení majáku a tak pod.] POZNÁMKA: některá nastavení vyžadují alespoň tři operace, než jsou nastavena správně

Ze základního menu můžete vstoupit do další úrovně menu následovně:

- použijte a tlačítka, pro výběr požadované funkce
- stiskněte pro potvrzení

Po potvrzení výběru se vám otevře další úroveň menu

Pro další funkce základního menu jsou rovněž dostupné další konfigurace, které si můžete zpřístupnit povolením funkce [vid' následující odstavec]



POZNÁMKA: pro kontrolu, zda byl právě upravovaný parametr opravdu změněn, opusťte parametr a následně jej opět zobrazte.
Modifikace se může projevit až po následné operaci.

11.2 Druhá úroveň menu - AT [automatické nastavení]

Display	Popis	Dostupné možnosti	
AS	AS - výběr zařízení Tento výběr přednastavuje typ motoru a jeho odpovídající standardní kinematické nastavení. Vid' kapitolu 11.2.1 "Výběr typu zařízení" Všechny přednastavené parametry lze později modifikovat.	NO	07
NW	NW - výběr počtu křídel brány V případě instalace jednokřídlové brány, připojte motor na pozici 1	01	02
H0	H0 - předdefinované nastavení, rodinný dům 0 Toto nastavení nahraje předdefinované hodnoty některých parametrů: AC - povoleno automatické zavírání : 1-2 C5 - step-by-step / otevírání : Step-by-step RM - ovládání dálkovým ovladačem : Step-by-step AM - ovládání AUX1 plug-in kartou : Step-by-step SS - výběr stavu zařízení při startu : otevřeno		
H1	H1 - předdefinované nastavení, rodinný dům 1 Toto nastavení nahraje předdefinované hodnoty některých parametrů: AC - povoleno automatické zavírání : povoleno TC - nastavení času automatického zavírání : 1 minute C5 - step-by-step / otevírání : Step-by-step RM - ovládání dálkovým ovladačem : Step-by-step AM - ovládání AUX1 plug-in kartou : Step-by-step SS - výběr stavu zařízení při startu : zavřeno		
C0	C0 - předdefinované nastavení, bytový dům 0 Toto nastavení nahraje předdefinované hodnoty některých parametrů: AC - povoleno automatické zavírání : povoleno TC - nastavení času automatického zavírání : 1 minute C5 - step-by-step / otevírání : Opening RM - ovládání dálkovým ovladačem : Opening AM - ovládání AUX1 plug-in kartou : Opening SS - výběr stavu zařízení při startu : zavřeno		
RD	RD - Reset nastavení 		
AA	AA - Aktivace dodatečně nastavitelných parametrů funkcí základního menu 	AA	AA
	Po aktivaci tohoto menu se můžete pohybovat po třetí úrovni menu. Aktivace třetí úrovně menu je časově omezena na 30 min.		

11.2.1 Výběr typu zařízení **AT** → **AS** a specifické hodnoty přednastavení

AS Typ zařízení	Model	R1-R2 Síla na překážce a proud	VA - VC Rychlost během Otevírání a Zavírání	VR Učící rychlost	PO-PC Rychlost přiblížení	TA Doba zrychlení během Otevírání	TQ Doba zrychlení během Zavírání	VM Rampa rychlosti rozběhu
01	OBBI3BH	50	24	18	07	2	3	03
02	ARCBH	70	14	10	06	2	3	03
03	FACIL3H	50	12	10	05	2	3	03
04	LUX03BH-4BH	40	16	12	06	1	2	10
05	PWR25H	50	18	10	05	2	3	03
06	PWR35H	50	20	12	06	2	3	03
07	PWR40H	40	22	15	06	1	2	10







11.3 Druhá úroveň menu - BC [základní nastavení]

Display	Popis	Dostupné možnosti	
AC	AC - Povolení automatického zavírání ON - Povoleno 1-2 - V závislosti na vstupu 1-2	ON	1-2
SS	SS - Výběr stavu zařízení při startu OP - Otevřeno CL - Zavřeno Indikuje stav, který zařízení použije jako výchozí po vypnutí, nebo po resetu napájení	OP	CL
SO	SO - Zapnutí funkce bezpečnostního kontaktu - reverzace pohybu ON - Zapnuto OF - Vypnuto Když je funkce zapnutá [ON] a zařízení je nečinné, kontakt 1-8 je otevřený, všechny operace jsou zakázané. Když je funkce vypnutá [OF] a zařízení je nečinné, kontakt 1-8 je otevřený, operace OTEVŘENÍ je povolena.	ON	OF
NI	NI - Zapnutí funkce NIO - elektronický systém ochrany proti mrazu ON - Zapnuto OF - Vypnuto Když je funkce zapnutá [ON], udržuje účinnost motoru také při nižších teplotách. POZNÁMKA: Pro správnou funkci musí být řízení pohonu vystaveno stejné teplotě, jako motor. Teplotu, při které se aktivuje NIO, lze nastavit pomocí menu AP → TN .	ON	OF

11.3.1 Příkladná BC úroveň parametrů, které lze nastavovat. [dostupná přes **AT** → **AA** povoleno]

BC - Basic configurations	Display	Popis	Dostupné možnosti	
	HR	HR - Zapnutí funkce - Dostupná obsluha ON - Zapnuto OF - Vypnuto NB: Nastavte HR → ON jen když 64 → 1-4 a C5 → 1-3 .	ON	OF
	C5	C5 - Operace příkazu spojeného s kontaktem 1-30 1-5 - Step-by-step 1-3 - Otvírání	1-5	1-3
	64	64 - Fungování povelu k bezpečnostnímu zastavení/zavírání 1-4 -Zavírání 1-6 -Zastavení	1-4	1-6
	RM	RM - Činnost přijímače dálkového ovládání 1-5 - Step-by-step 1-3 - Otvírání	1-5	1-3
	AM	AM - Činnost plug-in vstupu AUX1 na desce řízení 1-5 - Step-by-step 1-3 - Otvírání	1-5	1-3
	MP	MP - Rozběh s maximální silou ON - Při rozjezdu se zvýší síla na maximum OFF - Při rozjezdu se zvýší síla na nastavenou hodnotu R 1-R2 .	ON	OF
	PP	PP - Nastavení sekvence Step-by-step z terminálu 1-5 ON - Otevření-stop-zavření-stop-otevření OF - Otevření-stop-zavření-otevření	ON	OF
	S5	S5 - Trvání funkce Stop v sekvenci Step-by-step z terminálu 1-5 ON - trvale OF - dočasně	ON	OF
	V5	VS - Kontrola mechanických dorazů Když je zapnutá (ON), pokaždé, když se zařízení připojí k napájení, provede automaticky kontrolu koncových dorazů, nebo spínačů během operace otvírání a zavírání rychlostí, kterou si nastavíte pomocí nastavení AP → V.R . Během učení displej zobrazuje zprávu MQ a operace zavírání zpozdí jedno křídlo brány o dobu 1C	ON	OF

11.4 Druhá úroveň menu - BA (základní nastavení)

Display	Popis	Dostupné možnosti
TC	TC - Nastavení času automatického zavírání [s] Nastavuje se s různými intervaly citlivosti <ul style="list-style-type: none"> od 0 do 59" s intervalem 1 sekundy od 1' do 2' s intervalem 10 sekund 	
RP	RP - Nastavení míry částečného otevření [%] Hodnota otevření se nastavuje v procentech oproti plnému otevření 10 - minimum 99 - maximum	
TP	TP - Nastavení času automatického zavření po částečném otevření [s] Nastavuje se s různými intervaly citlivosti <ul style="list-style-type: none"> od 0 do 59" s intervalem 1 sekundy od 1' do 2' s intervalem 10 sekund 	
VA	VA - Rychlost otevírání	 vid' kapitola 11.2.1
VC	VC - Rychlost zavírání	 vid' kapitola 11.2.1
R 1	R1 - Nastavení síly na překážce a proud motoru 1 [%] Panel řízení je vybaven bezpečnostním prvkem, který, když detekuje překážku <ul style="list-style-type: none"> - zastaví chod a když je mimo oblast detekce překážek, spustí reverzaci podle toho, jak je nastaven parametr AP → DE; - reverzuje pohyb během zavírání, když je mimo oblast detekce překážek, - zastaví pohyb během zavírání, když je v oblasti detekce překážek Oblast detekce překážek je dána typem použitých koncových spínačů. Když koncové spínače nejsou použity, určuje ji nastavení BA → 00 a BA → 0C . 00 - minimální síla 99 - maximální síla	 vid' kapitola 11.2.1
R 2	R2 - Nastavení síly na překážce a proud motoru 2 [%] panel řízení je vybaven bezpečnostním prvkem, který, když detekuje překážku: <ul style="list-style-type: none"> - zastaví chod a když je mimo oblast detekce překážek, spustí reverzaci podle toho, jak je nastaven parametr AP → DE; - reverzuje pohyb během zavírání, když je mimo oblast detekce překážek, - zastaví pohyb během zavírání, když je v oblasti detekce překážek Oblast detekce překážek během zavírání je dána typem použitých koncových spínačů. Když koncové spínače nejsou použity, určuje ji nastavení BA → 00 a BA → 0C . 00 - minimální síla 99 - maximální síla	 vid' kapitola 11.2.1

BA	Display	Popis	Dostupné možnosti
	TR	TR - doba prodlevy motoru (s) Doba prodlení křídla 1 vůči křídlu 2 brány. 00-30 s	00▶30 10



Poznámka: nastavení provádějte postupně a vždy vykonajte alespoň tři cykly, abyste se ujistili, že nastavení je správné, a že nedochází během provozu k žádnému nežádoucímu tření.

11.4.1 Dodatečná úroveň BA konfigurace parametrů [dostupná, když $AT \rightarrow AA$ je povoleno]

BA - Basic adjustment	Display	Popis	Dostupné možnosti
	DT	DT -Nastavení doby reakce na překážku [s/100] 10 - Minimum 60 - Maximum Poznámka: parametr se udává v setinách sekundy	10▶60 20
	ST	ST - Nastavení doby spuštění [s] 0.5 - Minimum 3.0 - Maximum	0.5▶3.0 2.0
	TA	TA - Nastavení času zrychlení během otevírání [s] 0.5 - Minimum 9.9 - Maximum	0.5▶9.9 vid' kapitola 11.2.1
	TQ	TQ - Nastavení času zrychlení během zavírání [s] 0.5 - Minimum 9.9 - Maximum	0.5▶9.9 vid' kapitola 11.2.1
	VM	VM -Nastavení počáteční rychlosti pohybu [cm/s] 00 - Minimum 15 - Maximum	00▶15 vid' kapitola 11.2.1
	TD	TD -Nastavení zpomalení během otevírání [%] Reguluje sklon křivky zpomalení během otevírání 10 - Minimum 99 - Maximum	10▶99 50
	OB	OB -Nastavení délky zpomalení během otevírání [s] Nastavení doby od počátku zpomalení do zastavení v otevřené pol.. 00 - Minimum 30 - Maximum	00▶30 10
	CB	OB -Nastavení délky zpomalení během zavírání [s] Nastavení doby od počátku zpomalení do zastavení v zavřené pol.. 00 - Minimum 30 - Maximum	00▶30 10
	PO	PO - Nastavení rychlosti přibližování během otevírání Indikuje rychlost od konce křivky zpomalení do polohy otevřeno 03 - Minimum 10 - Maximum POZNÁMKA: rychlost zpomalení zvyšujte postupně a opatrně, jestliže dochází k vibracím, zvláště u těžkých bran s mírným sklonem.	03▶10 vid' kapitola 11.2.1

Display	Popis	Dostupné možnosti
PC	PC - Nastavení rychlosti přiblížování během zavírání [cm/s] Indikuje rychlost pohybu od konce křivky zpomalení do polohy zavřeno 03 - Minimum 10 - Maximum	03 ▶ 10 vid' kapitola 11.2.1
00	00 - Limit detekce překážek během otevírání (%) Indikuje procentuální část zbývající dráhy pohybu, když BA → OB nebo po detekci koncového spín. otevřené polohy AP → FA → RA při které se deaktivuje detekce překážek - přerušení pohybu POZNÁMKA: neaktivní když AP → FA → SX a AP → FA → PX.	05 ▶ 99 99
0C	0C - Limit detekce překážek během zavírání (%) Indikuje procentuální část zbývající dráhy pohybu, když BA → CB nebo po detekci koncového spín. zavřené polohy AP → FC → RA při které se deaktivuje detekce překážek - reverzace pohybu POZNÁMKA: neaktivní když AP → FC → SX a AP → FC → PX.	05 ▶ 99 99
T0	T0 - Nastavení prodlevy motoru 2 při otevření (s) Nastavení, v sekundách, prodlevy (zpoždění) startu motoru 2 vůči motoru 1.	00 ▶ 30 03
LR	LR - Doba držení elektrického zámku (s) Když je zapnuto, zobrazuje dobu aktivace zámku během pokynu otevření, když je brána zavřena.	0.5 ▶ 2.5 1.5
M1	M1 - Doba chodu - motor 1 (s) Nastavování, v sekundách, celkové doby chodu motoru 1. i UPOZORNĚNÍ: nastavení probíhá v intervalu po 0,5s, poznáte to podle desetinné tečky, která se rozsvítí na pravé straně Příklad: 07 = 7 sekund / 0.7 = 7,5 sekundy POZNÁMKA: nastavení M1 je aktivní jen když BC → VS → OF.	02 ▶ 60 10
M2	M2 - Doba chodu - motor 2 (s) Nastavování, v sekundách, celkové doby chodu motoru 2. i UPOZORNĚNÍ: nastavení probíhá v intervalu po 0,5s, poznáte to podle desetinné tečky, která se rozsvítí na pravé straně Příklad: 07 = 7 sekund / 0.7 = 7,5 sekundy POZNÁMKA: nastavení M2 je aktivní jen když BC → VS → OF.	02 ▶ 60 10
E0	E0 - Funkce výstupu -LK+ 00 - uvítací osvětlení 01 - elektrozámek 02 - elektrozámek + přidržení zdvihu 03 - ON - OFF maják 04 - ON - OFF maják pro LED bez oscilátoru 05 - trvalé svícení s interním oscilátorem 06 - poměrný světelný ukazatel otevřené brány (se signálem bateriového provozu) 07 - trvale svítící ukazatel otevřené brány 08 - brána zavřená (pro bezpečné elektromagnety) 09 - brána otevřená 10 - brána v pohybu (lze použít pro elektromagnety, které potřebují napájet během operace) 11 - otevírání brány 12 - zavírání brány 13 - alarm údržby 14 - signál pro téměř vybité baterie ON - výstup trvale aktivní	

Display	Popis
FF	FF - Funkce výstupu +LP-
	00 - uvítací osvětlení
	01 - elektrozámek
	02 - elektrozámek + přidržení zdvihu
	03 - ON - OFF maják
	04 - ON - OFF maják pro LED bez oscilátoru
	05 - trvalé svícení s interním oscilátorem
	06 - poměrný světelný ukazatel otevřené brány (se signálem bateriového provozu)
	07 - trvale svítící ukazatel otevřené brány
	08 - brána zavřená (pro bezpečné elektromagnety)
	09 - brána otevřená
	10 - brána v pohybu (lze použít pro elektromagnety, které potřebují napájet během operace)
	11 - otevírání brány
	12 - zavírání brány
	13 - alarm údržby
14 - signál pro téměř vybité baterie	
ON - výstup trvale aktivní	
	POZNÁMKA: Při FF 13, nebo 14 musíte vložit do série se zámkem odpor 10 Ohm, 20W



Poznámka: nastavení provádějte postupně a vždy vykonajte alespoň tři cykly, abyste se ujistili, že nastavení je správné, a že nedochází během provozu k žádnému nežádoucímu tření.

11.5 Druhá úroveň menu - RO (Dálkové ovládání)

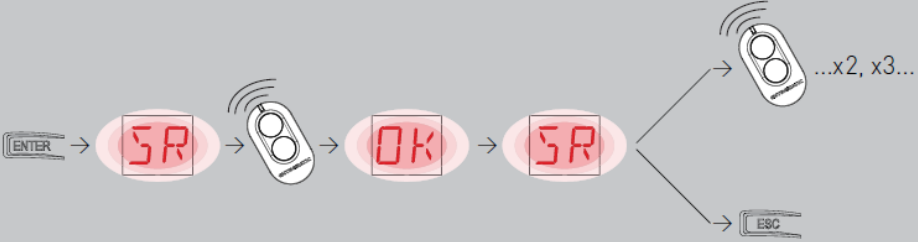
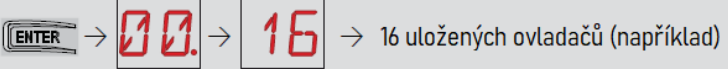
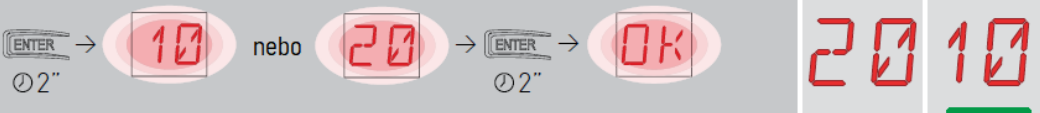
Display	Popis
SR	SR - Ukládání dálkového ovládání Do menu ukládání dálkového ovládání můžete vstoupit rovněž při vypnutém displeji, ale jenom když je v menu nastavený mód vizualizace displeje na 00 nebo 03 - pro nahrání (uložení) ovladače, který zatím není uložený v paměti - pro nahrání neuloženého kanálu ovladače, který se již v paměti nachází
	 <p>Upozornění: Když na displeji bliká NO, dálkový ovladač už může být nahrán (uložený).</p>
TX	TX - Zobrazení počítadla zaznamenávajícího počet uložených dálkových ovladačů 
MU	MU - Indikace maximálního počtu dálkových ovladačů, které mohou být uloženy do paměti. Maximálně můžete uložit 100, nebo 200 kódů dálkových ovladačů.
	 <p>20 - 200 dálkových ovladačů, které je možné uložit 10 - 100 dálkových ovladačů, které je možné uložit</p>



Upozornění: Když zvolíte **MU** → **20** (200 dálk. ovladačů), potom se zvolené hodnoty **U1** a **U2** nastavené pomocí **SF** → **SV** ztratí. To samé platí také pro poslední nastavení nahrané pomocí **RL**. Navíc, nová nastavení již nelze uložit do **U1** a **U2**.

R0 - Radio operations

Display	Popis	Dostupné možnosti
RK	<p>RK - Navigace v nabídce pomocí tlačítek dálkového ovladače ON - povoleno OF - zakázáno Při vypnutém displeji rychle zadejte následující sekvenci tlačítek na již uloženém dálkovém ovladači 3 3 2 4 1</p> <p>Ujistěte se, že jsou uloženy všechny kanály (tlačítka - CH) dálkového ovladače Upozornění: Během navigace pomocí dálkového ovládání jsou VŠECHNY uložené dálkové ovladače neaktivní.</p> <div style="text-align: center;"> </div> <p>Pro usnadnění prohlížení a nastavování (bez nutnosti neustále tiskát tlačítka ovladače) stiskněte jednou tlačítko UP nebo DOWN čím začnete pomalu procházet parametry. Tento pohyb v menu se urychlí, když tlačítko UP nebo DOWN stisknete dvakrát. Pohyb v menu zastavíte stisknutím tlačítka ENTER. Pro potvrzení výběru parametru stiskněte ENTER. Pro otestování jakéhokoliv nového nastavení vypněte displej a vydejte pokyn pro otevření pomocí tlačítka 3</p> <p>Navigace pomocí tlačítek dálkového ovládání se automaticky deaktivuje po 4 minutách nečinnosti, nebo nastavením RK → OF.</p>	<p>ON</p> <p>OF</p>

11.5.1 Další parametry úrovně R0, které lze měnit (k dispozici když je **AT** → **AA** povoleno.







Display	Popis	Dostupné možnosti
R0	<p>C1, C2, C3, C4- Výběr funkce CH1, CH2, CH3 a CH4 uloženého dálkového ovladače NO - není zvoleno žádné nastavení 1-3 - povel otevírání 1-4 - povel zavírání 1-5 - povel ovládání Step-by-step P3 - povel pro částečné otevření LG - povel na zapnutí/vypnutí uvítacího osvětlení 1-9 - povel stop Když je uložený byt jen jediný kanál (CH), vykoná se povel otevírání, nebo Step-by-step Poznámka: Možnost 1-3 (otevírání) a 1-5 (step-by-step) jsou k dispozici jako alternativy a jejich volba závisí na nastavení BC → RM. Když jsou uloženy 2-4 tlačítka dálkového ovladače, jejich funkce jsou z výroby nastaveny následovně: CH1 = povel otevírání CH2 = povel pro částečné otevření CH3 = povel na zapnutí/vypnutí uvítacího osvětlení CH4 = povel stop</p>	<p>NO</p> <p>1-3</p> <p>1-4</p> <p>1-5</p> <p>P3</p> <p>LG</p> <p>1-9</p>
ER	<p>ER - Vymazání jednotlivého dálkového ovladače</p> <div style="text-align: center;"> </div>	

R0 - Radio operations	EA	EA - Úplné vymazání paměti ENTER ⌚ 2" → EA → ENTER ⌚ 2" → OK	
	RE	RE - Nastavení otevření paměti z dálkového ovládání OF - Není povoleno ON - Povoleno. Když je povoleno [ON], dálkové programování je povoleno. Pro nahrání nového dálkového ovladače bez použití panelu řízení si nastudujte návod na dálkové ovládání. Poznámka: Dávejte pozor, abyste do paměti omylem nenahráli nežádoucí dálkový ovladač.	ON OF
	EP	EP - Nastavení zpráv v kódované oblasti Když povolíte příjem kódovaných zpráv, bude panel řízení kompatibilní s dálkovými ovladači typu ENCRYPTED [Šifrované]	ON OF
	MS	MS - Zpětné nastavení kompatibility se starší verzí GOL4 dálk. ovládání i POZNÁMKA: je požadován firmware verze 1.6.5, nebo vyšší OF - Kompatibilita se starší verzí GOL4 a novou ZEN dálkových ovladačů ON - Kompatibilita s novou verzí ZEN dálkových ovladačů i POZNÁMKA: MS=ON je doporučeno, když v systému použijete pouze dálkové ovladače série ZEN	OF ON

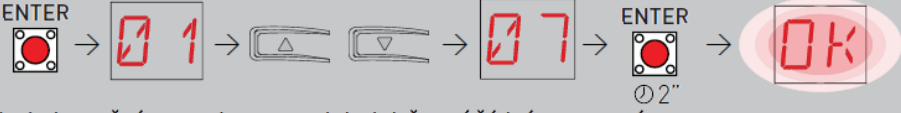
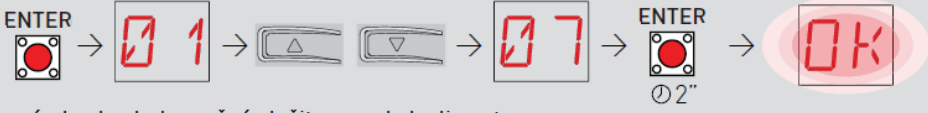
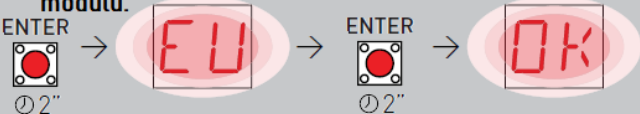
11.6 Druhá úroveň menu - SF [Speciální funkce]

Display	Popis	Dostupné možnosti
CU	CU - Zobrazení verze firmwaru panelu řízení ENTER ⌚ 2" → R. → 1.1 → Release 1.1 [například]	
SV	SV - Uložení uživatelské konfigurace do paměťového modulu panelu řízení ENTER ⌚ 2" → U1 → UP / DOWN ⌚ 2" → U2 → ENTER ⌚ 2" → OK [příklad] Nastavením RO → MU → 10 můžete uložit až dvě personalizovaná nastavení do paměťových pozic U1 a U2 paměťového modulu kterým je vybaven panel řízení. Když zvolíte RO → MU → 20, potom už na pozice U1 a U2 nemůžete uložit žádné personalizované nastavení. Upozornění: Když se na displeji zobrazí NO které bliká, potom paměťový modul nemusí být nainstalovaný.	U1 U2
RC	RC - Nahrávání konfigurace ENTER ⌚ 2" → 01 → UP / DOWN ⌚ 2" → U2 → ENTER ⌚ 2" → OK [příklad] Můžete si nahrát konfiguraci, kterou jste si dříve uložili do pozic U1 a U2 na paměťovém modulu panelu řízení.	U1 U2
RL	RL - Načtení poslední používané konfigurace ENTER ⌚ 2" → RL → OK Panel řízení si automaticky zapamatuje poslední konfiguraci a uloží ji v paměťovém modulu. V případě závady, nebo výměny panelu řízení, je možné obnovit poslední používanou konfiguraci vložím paměťového modulu do nové desky řízení a načtením poslední konfigurační sady.	

11.6.1 Další parametry menu SF, které je možno konfigurovat [dostupné, když **AT** → **AA** je povoleno]

Display	Popis
SP	<p>SP - Nastavení hesla</p>  <p>Heslo je možné nastavit pouze tehdy, když není žádné nastavené. Nastavení hesla zabrání neautorizované obsluze v přístupu k výběru funkcí a nastavení. Nastavené heslo můžete vymazat vložení sekvence JR1=ON, JR1=OFF, JR1=ON.</p>
IP	<p>IP - Vložení [nastaveného] hesla</p>  <p>Poznámka: heslo je možné vložit pouze bylo-li nastaveno. Není-li heslo vloženo, do režimu zobrazení máte přístup bez ohledu na výběr provedený pomocí JR1. Když je heslo vloženo, můžete vstoupit do servisního módu.</p>
EU	<p>EU - Vymazání uživatelských konfigurací a poslední konfigurace uložené v paměťovém modulu.</p> 
AL	<p>AL - Počítadlo alarmů</p> <p>Slouží na postupné prohlížení počítadel alarmů, které byly alespoň jednou spuštěny [kód alarmu + počet spuštění]</p> <p>Přes  a  můžete rolovat přes všechna počítadla a prohlédnout si všechny zaznamenané alarmy.</p>
AH	<p>AH - Protokol alarmů</p> <p>Slouží k prohlížení alarmů v pořadí, jak byly spuštěny. [max.20]</p> <p>Přes  a  můžete rolovat v celém protokolu alarmů.</p> <p>Na displeji se střídavě objevuje číslo alarmu a jeho kód. Nejvyšší číslo odpovídá nejnovějšímu alarmu, nejnižší číslo [0] odpovídá nejstaršímu alarmu.</p>
AR	<p>AR - Reset alarmu</p> <p>Resetuje všechny alarmy v paměti [počítadla i protokoly]</p>  <p>Poznámka: Po instalaci se doporučuje vymazat všechny alarmy. Usnadní se tím budoucí kontrola.</p>
IM	<p>IM - Vizualizace proudu motoru</p> <p>Volbou M1, displej zobrazí proud spotřebovávaný motorem 1 Volbou M2, displej zobrazí proud spotřebovávaný motorem 2</p>
UP	<p>UP - Aktualizace firmwaru</p> <p>Aktivuje bootloader karty za účelem aktualizace firmwaru</p> 

11.7 Druhá úroveň menu - CC [Počítadlo cyklů]

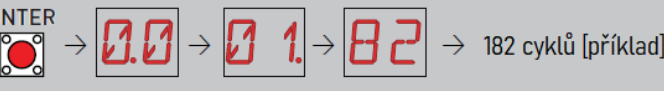
Display	Popis
CV	<p>CV - Zobrazení celkového počtu cyklů</p> 

Display	Popis
CP	CP - Zobrazení počítadla dílčích operací ENTER → 0.0 → 07 → 16 → 716 cyklů [příklad]
CH	CH - Zobrazení počítadla hodin napájení ENTER → 0.0 → 02 → 15 → 215 hodin napájení [příklad]
BH	BH - Zobrazení počítadla hodin napájení z baterií ENTER → 0.0 → 02 → 15 → 215 hodin napájení [příklad]

11.7. Dodatečné parametry úrovně CC, které je možno konfigurovat [k dispozici při AT → AA povoleném]

Display	Popis	Dostupné možnosti
CA	CA - Nastavení alarmu údržby [Tovární nastavení - alarm deaktivovaný: 0.0 00. 00] Můžete nastavit požadovaný počet operací [týkající se počítadla dílčích operací] pro signalizaci alarmu údržby. Po dosažení nastaveného počtu operací se na displeji objeví zpráva: ✓ 0 Příklad: Nastavení alarmu údržby po 700 operacích [00] [07] [00] ENTER → 0.0 → UP / DOWN → 0.0 → ENTER → 00 → UP / DOWN → 07 → ENTER → 00 → ENTER → 02"	
OA	OA - Výběr režimu zobrazení alarmu údržby 00 - Zobrazení na displeji [výstražná zpráva ✓ 0] 01 - Upozornění blikajícím světlem [při nečinnosti zařízení se objeví čtyři záblesky, které se opakují každou hodinu. Na displeji se zobrazí výstražná zpráva ✓ 0] 02 - Upozornění na kontrolce "otevřená brána" [při zavřeném zařízení se objeví čtyři záblesky, které se opakují každou hodinu. Na displeji se zobrazí výstražná zpráva ✓ 0]	00 01 02
ZP	ZP - Reset počítadla dílčích operací ENTER → OK → 2" Pro správnou funkci se doporučuje vynulovat počítadlo dílčích operací: - po provedené údržbě - po nastavení intervalu alarmu údržby	

11.8 Druhá úroveň menu - EM [Energetický management]

Display	Popis	Dostupné možnosti
PV	PV - Napájení ze solárních panelů [nejsou součástí dodávky] ON - Povoleno OF - Nepovoleno	ON OF OF

Display	Popis	Dostupné možnosti
EM LB	LB - Indikace, že baterie jsou téměř vybité.	
	00 - Indikace na displeji [výstražná zpráva BB]	
	01 - Upozornění blikajícím světlem [při nečinnosti zařízení se objeví dva záblesky, které se opakují každou hodinu. Na displeji se objeví výstražná zpráva BB]. 02 - Upozornění na kontrolce "otevřená brána" [při zavřeném zařízení se objeví dva záblesky, které se opakují každou hodinu. Na displeji se objeví výstražná zpráva BB].	

11.8.1 Dodatečná EM úroveň nastavitelných parametrů [dostupná když **AT** → **AA** je povoleno]

Display	Popis	Dostupné možnosti
EM LL	LL - Prahová hodnota napětí pro indikaci téměř vybité baterie [V]	
	17 - Minimum 24 - Maximum Upozornění: Nastavuje se s intervalem 0,5V který se zobrazí, když se rozsvítí vpravo desetinná čárka.	
EM BT	BT - Režim baterie	
	00 - Antipanic (vykoná operaci otevření po výpadku napájení. Automatika se otevře, ale nepřijímá žádné další příkazy, dokud se neobnoví napájení.)	
	01 - Nepřetržitý provoz. Poslední operací před vypnutím bude otevření. 02 - Nepřetržitý provoz. Poslední operací před vypnutím bude zavření.	

11.9 Druhá úroveň menu - AP [Pokročilé parametry]

Display	Popis	Dostupné možnosti
AP - Advanced Parameters FA	FA - Výběr režimu koncového spínače otevírání	
	NO - žádný SX - koncový spínač zastavení [po jeho aktivaci se chod brány zastaví]	
	PX - přibližovací koncový spínač [po jeho aktivaci pokračuje brána ve svém pohybu, než zastaví na dorazu, nebo jiné první překážce.] RA - zpomalovací koncový spínač (po jeho aktivaci pohyb zpomalí)	
AP - Advanced Parameters FC	FC - Výběr režimu koncového spínače zavírání	
	NO - žádný SX - koncový spínač zastavení [po jeho aktivaci se chod brány zastaví]	
	PX - přibližovací koncový spínač [po jeho aktivaci pokračuje brána ve svém pohybu, než zastaví na dorazu, nebo jiné první překážce.] RA - zpomalovací koncový spínač (po jeho aktivaci pohyb zpomalí)	
AP - Advanced Parameters D6	D6 - Výběr zařízení připojeného na svorky 1-6	
	NO - žádné PH - fotobuňky P41 - fotobuňky se zkouškou bezpečnosti	
	SE - bezpečnostní lišta (po rozpojení kontaktu 1-6 dojde po 10 s k uvolnění povelu STOP) S41 - bezpečnostní lišta se zkouškou bezpečnosti (po rozpojení kontaktu 1-6 dojde k uvolnění povelu STOP po čase nastaveném pomocí AP → DE)	

Display	Popis	Dostupné možnosti
D8	D8 - Výběr zařízení připojeného na svorky 1-8 NO - žádné PH - fotobuňky P41 - fotobuňky se zkouškou bezpečnosti SE - bezpečnostní lišta S41 - bezpečnostní lišta se zkouškou bezpečnosti	NO SE S41 PH P41
R9	R9 - Povolení automatického zavírání po povelu 1-9 (STOP) ON - povoleno OF - zakázáno Když je povoleno (ON), po povelu 1-9 přes dálkové ovládání, se automatika zavře (když je povoleno) po nastaveném čase.	ON OF
68	68 - Výběr zařízení připojeného současně na svorky 1-6 a 1-8 NO - žádné SE - bezpečnostní lišta S41 - bezpečnostní lišta s bezpečnostní kontrolou Je-li nastaveno jiné než NO, simultánní otevření vstupů 1-6 a 1-8 způsobí: - zastavení pohybu a reverzaci, během zavírání - zastavení a přerušení pohybu po dobu nastavenou pomocí AP → DE , během otevírání	NO S41 SE
DS	DS - Nastavení režimu vizualizace displeje 00 - žádná vizualizace 01 - příkazy a bezpečnostní prvky s rádiovým testem zobrazení odpočtu doby zbývající do spuštění automatického zavírání 02 - stav zařízení 03 - příkazy a bezpečnostní prvky Pozn.: nastavení 01 vám umožní zkontrolovat, zda byl přijat rádiový signál, kvůli kontrole dosahu dálkového ovládání.	00 01 02 03

i **UPOZORNĚNÍ:** Změny dělejte postupně a po každé změně vykonajte alespoň tři zkoušky, že řízení je nastaveno správně, že se zařízení chová tak, jak jste požadovali, že nedochází někde k nežádoucímu tření během provozu.

11.9.1 Dodatečné parametry úrovně AP které je možno nastavovat (dostupné s **AT** → **AA** povoleno)

Display	Popis	Dostupné možnosti
20	20 - příkaz pro částečné otevření pomocí výstupu 1-20 P3 - příkaz pro částečné otevření 1-2 - povolení automatického zavírání 1-9 - vstup STOP	P3 1-2 1-9
LU	LU - nastavení doby sepnutí uvítacího osvětlení Když chcete nastavit hodnotu parametru, zvolte BA → FF nebo BA → EO jako "uvítací osvětlení". Nastavení probíhá na různých úrovních s různou citlivostí. NO - vypnuto 01-59 - od 01'' do 59'' v intervalu po 1 sekundě 1'2' - od 1' do 2' v intervalu po 10 sekundách 2'3' - od 2' do 3' v intervalu 1 minuty ON - zapnuto - trvale povoleno (vypíná se dálkovým ovládáním) Pozn.: uvítací světlo se zapne při zahájení jakékoliv operace	NO 01 159 1' 2' 2' 3' ON

Display	Popis	Dostupné možnosti
LG	<p>LG - nastavení doby sepnutí nezávisle ovládaného uvítacího osvětlení Když chcete nastavit hodnotu parametru, zvolte BA → FF jako "uvítací osvětlení". Nastavení probíhá na různých úrovních s různou citlivostí. NO - vypnuto 01-59 - od 01'' do 59'' v intervalu po 1 sekundě 1'2' - od 1' do 2' v intervalu po 10 sekundách 2'3' - od 2' do 3' v intervalu 1 minuty ON - zapíná a vypíná se pomocí dálkového ovladače</p> <p>Pozn.: spínání uvítacího světla nezávisí na operaci, zapíná a vypíná se pomocí zvláštního tlačítka na dálkovém ovladači</p>	
PT	<p>PT - trvalé částečné otevření ON - povoleno OF - vypnuto Když je ON - povoleno, příkaz pro částečné otevření je ignorován. Když je kontakt 1-20 sepnutý (např. časovačem, nebo manuálním spínačem), brána se částečně otevře. Když je zcela otevřená (příkaz 1-3), a zavírá se, (také pomocí časového zavírání), potom se zastaví v poloze částečně otevřeno.</p>	
DE	<p>DE - nastavení zastavení při aktivaci bezpečnostní lišty (cm) Reguluje vzdálenost zastavení od bodu aktivace, když se při otevírání/zavírání aktivuje bezpečnostní lišta (aktivní/pasivní) 00 - vypnuto 20 - maximum</p>	
DO	<p>DO - nastavení zastavení při aktivaci STOP během otvírání (mm) Reguluje vzdálenost zastavení na mechanickém dorazu při otevírání. 00 - vypnuto 99 - maximum Pozn.: neaktivní, když FA → Sx</p>	
DC	<p>DC - Nastavení vypínání na dorazu během zavírání (mm) Reguluje vzdálenost odpojení na mechanickém dorazu během zavírání 00 - vypnuto 99 - maximum Neaktivní, když: FC → Sx</p>	
OT	<p>OT - Výběr typu identifikace překážky 00 - nadproud, nebo zastavení brány 01 - nadproud 02 - zastavená brána Pozn.: Identifikace překážky typu zastavená brána je rychlejší, ale citlivější.</p>	
CR	<p>CR - Korekce odhadu výsuvu NEPOUŽÍVAT! (pouze pro diagnostické účely)</p>	
SM	<p>SM - Výběr provozního režimu zařízení napojeného na svorky 1-6 00 - Během provozu, otevření bezpečnostního kontaktu způsobí zastavení pohybu (s odpojením, když je nastaveno DB → SE / S4I) 01 - Během provozu, otevření bezpečnostního kontaktu způsobí zastavení pohybu. (s odpojením, když je nastaveno DB → SE / S4I) Když se kotakt uzavře, běh započaté operace se dokončí. 02 - Během provozu, otevření bezpečnostního kontaktu způsobí zastavení pohybu. (s odpojením, když je nastaveno DB → SE / S4I) Když se kotakt uzavře, vykoná se operace otevření. 03 - Během operace zavírání, otevření bezpečnostního kontaktu způsobí reverzaci pohybu. Během operace otvírání, je otevření bezpečnostního kontaktu ignorováno. 04 - Během operace otvírání, otevření bezpečnostního kontaktu způsobí zastavení pohybu. (s odpojením, když je nastaveno DB → SE / S4I) Když se kotakt uzavře, běh započaté operace otvírání se dokončí. Během operace zavírání, je otevření bezpečnostního kontaktu ignorováno. 05 - Během operace zavírání, otevření bezpečnostního kontaktu způsobí zastavení a reverzaci pohybu. Během operace otvírání, otevření bezpečnostního kontaktu způsobí zastavení pohybu. (s odpojením, když je nastaveno DB → SE / S4I)</p>	

Display	Popis	Dostupné možnosti
TN	TN - Nastavení intervenční teploty automatického protimrazového systému NIO a automatické náběhové rampy HS (°C) Tato hodnota se nevztahuje na teplotu okolí, ale na teplotu uvnitř ovládacího panelu	-- 950 20
HS	HS - Automatické nastavení rampy. ON - povoleno OF - zakázáno Když je povoleno (ON), při nízké venkovní teplotě se startovací doba S_T přenastaví na maximální hodnotu a hodnoty zrychlení T_A a T_Q se nastaví na minimum. Důležité upozornění: pro správnou funkci musí být ovládací panel vystaven stejné teplotě okolí, jako motory pohonů. Intervenční teplotu je možno nastavit výběrem $AP \rightarrow TN$	ON OF
TB	TB - Trvalé zobrazení teploty ovládacího panelu (°C)	ON OF
WO	WO - Nastavení doby předblikání před otevřením (s) Nastavení doby, po kterou bude blikat světlo, než se zahájí operace otevření z libovolného povelu. 00 - minimum 05 - maximum	0005 00
WC	WC - Nastavení doby předblikání před zavřením (s) Nastavení doby, po kterou bude blikat světlo, než se zahájí operace zavírání z libovolného povelu. 00 - minimum 05 - maximum	0005 00"
TS	TS - Nastavení obnovení času automatického zavírání po uvolnění bezpečnostního zařízení (%) 00 - minimum 99 - maximum	0099 99
VR	VR - Nastavení rychlosti brány během učení (cm/s)	0420 vid' kapitola 11.2.1

12. Signály zobrazované na displeji



Poznámka: v závislosti na typu zařízení a ovládacího panelu nemusí být určitá sdělení dostupná

12.1 Zobrazení stavu zařízení



Poznámka: režim zobrazení stavu zařízení je dostupný, jen když je nastaven na hodnotu 02

AP ▶ JS ▶ 02

Display	Popis	Display	Popis
CC	Zařízení je zavřeno	↑↓	Zařízení se otevírá
	Zařízení je otevřeno	CC↑	Zařízení se zavírá z částečného otevření

Display	Popis	Display	Popis
	Zařízení zastavilo v mezipoloze		Zařízení se částečně otevírá
	Zařízení se zavírá		Zařízení je částečně otevřeno

12.2 Zobrazení bezpečnostních zařízení a povelů.

i Poznámka: mód zobrazení bezpečnostních zařízení a povelů je dostupný, jen když je nastaven na hodnotu 01, nebo 03.





















Display	Popis	Display	Popis
	1-2 - povel pro aktivaci automatického zavírání		1-6 - bezpečnostní prvek, zastavení během otevírání, nebo zavírání
	1-3 - povel pro otevírání		S1.- detekce zastavení během zavírání motor 1
	1-4 - povel pro otevírání		S1.- detekce zastavení během zavírání motor 2
	1-5 - povel pro ovládání STEP-BY-STEP		1-8 - bezpečnost s reverzací během zavírání
	P3 - povel pro částečné otevření		1-9 - povel STOP
	3P - povel pro asistované otevření za přítomnosti obsluhy		68 - indikace zařízení, které současně připojeno na svorky 1-6 a 1-8
	4P - povel pro asistované zavření za přítomnosti obsluhy		S2.- detekce zastavení během otevírání motor 1
	RX - povel od rádia (libovolné tlačítko ovladače, uložené do paměti přijímače)		S2.- detekce zastavení během otevírání motor 2
	NX - povel od rádia (libovolné tlačítko ovladače, neuložené do paměti přijímače) Pozn.: s volbou se vizualizuje rovněž příjem signálu od neuloženého vysílače.		00.- dosažení oblasti detekce překážek během otevírání motor 1
	EX - příjem signálu s plovoucím kódem mimo pořadí		00.- dosažení oblasti detekce překážek během otevírání motor 2
	EP - příjem signálu, který neodpovídá konfiguraci parametrů		0C.- dosažení oblasti detekce překážek během zavírání motor 1
	CX - povel přijatý z desky AUX1		0C.- dosažení oblasti detekce překážek během zavírání motor 2
	FC. - koncový spínač polohy zavřeno motor 1		RV - zapnutí/vypnutí rádiového přijímače přes RDX
	F.C. - koncový spínač polohy zavřeno motor 2		MQ - probíhá operace učení koncových poloh u mechanických dorazů
	FA.- koncový spínač polohy otevřeno motor 1		HT - probíhá vyhřívání motoru (funkce NIO)
	F.A.- koncový spínač polohy otevřeno motor 2		J1 - změna stavu můstku JR1
			1C - operace zavírání (jedno křídlo brány)

12.3 Vizualizace hlášení alarmů a závad.



UPOZORNĚNÍ: vizualizace alarmů a závad je možná při jakémkoliv nastavení typu vizualizace. Signalizace výstražných zpráv má přednost před všemi ostatními zobrazovanými hlášeními.

Typ alarmu	Displej	Popis	Akce
Mechanical alarm	M0	M0 - Nebyl vybrán typ pohonu	Vyberte typ pohonu pomocí menu AT → AS
	M4	M4 - Zkrat motoru 1	Zkontrolujte připojení motoru 1 Zkontrolujte zda křídlo není zamčené Zkontrolujte funkci elektrozámku
	M5	M5 - Zkrat motoru 2	Zkontrolujte připojení motoru 2 Zkontrolujte zda křídlo není zamčené Zkontrolujte funkci elektrozámku
	MB	MB - Motor 1 během operace nepracuje	Zkontrolujte připojení motoru 1
	MC	MC - Motor 2 během operace nepracuje (i přesto, že byl motor 2 nastaven)	Zkontrolujte připojení motoru 2
	MD	MD - Nesprávná funkce koncového spínače otevření motoru 1	Zkontrolujte koncový spínač otevření motoru 1
	ME	ME - Nesprávná funkce koncového spínače zavření motoru 1	Zkontrolujte koncový spínač zavření motoru 1
	MF	MF - Nesprávná funkce koncového spínače otevření motoru 2	Zkontrolujte koncový spínač otevření motoru 2
	MG	MG - Nesprávná funkce koncového spínače zavření motoru 2	Zkontrolujte koncový spínač zavření motoru 2
	MH	MH - Nesprávné překrytí křídel	Zkontrolujte, že motor který se první otvírá (M1), je zapojen, jak je uvedeno na obrázku 1.
	MI	MI - Detekce třetí po sobě jdoucí překážky	Zkontrolujte, že se v dráze pohybu brány nevyskytuje trvalá překážka.
	OD	OD - překážka během otevírání - křídlo brány 1	Zkontrolujte, že se v dráze pohybu brány nevyskytuje překážka.
	OE	OE - překážka během zavírání - křídlo brány 1	Zkontrolujte, že se v dráze pohybu brány nevyskytuje překážka.
	OF	OF - překážka během otevírání - křídlo brány 2	Zkontrolujte, že se v dráze pohybu brány nevyskytuje překážka.
OG	OG - překážka během zavírání - křídlo brány 2	Zkontrolujte, že se v dráze pohybu brány nevyskytuje překážka.	
Nastavení napájení	S6	S6 - nesprávné nastavení testu bezpečnostního prvku	Zkontrolujte nastavení parametrů DB, DB, 68 . když je 68 → 541 , potom DB a DB nemohou být P41 nebo 541 .

Typ alarmu	Display	Popis	Akce
Service alarm		V0 - požadavek na provedení údržby	Postupujte podle plánu údržby
Alarm interního ovládacího panelu		I5 - na svorkách 0-1 není napětí (vadný regulátor napětí, nebo zkrat na příslušenství)	Zkontrolujte, že na svorkách 0-1 není zkrat. Když problém přetrvává, vyměňte ovládací panel
		I6 - nadměrné napětí na svorkách 0-1 (vadný regulátor napětí)	Vyměňte ovládací panel
		I7 - interní chyba parametru - hodnota mimo limit	Provedte RESET. Když problém přetrvává, vyměňte ovládací panel.
		I8 - chyba posloupnosti programu	Provedte RESET. Když problém přetrvává, vyměňte ovládací panel.
		IA - interní chyba parametru (EEPROM / FLASH)	Provedte RESET. Když problém přetrvává, vyměňte ovládací panel.
		IB - interní chyba parametru (RAM)	Provedte RESET. Když problém přetrvává, vyměňte ovládací panel.
		IC - chyba časového limitu provozu (více než 5 min., nebo 7 min. v učicím módu)	Manuálně zkontrolujte, že se brána pohybuje lehce. Když problém přetrvává, vyměňte ovládací panel.
		IE - závada napájecího okruhu	Provedte RESET. Když problém přetrvává, vyměňte ovládací panel.
		IM - MOSFET alarm - motor je zkratovaný, nebo trvale sepnutý (ON)	Provedte RESET. Zkontrolujte nastavení a funkci koncových spínačů. Když problém přetrvává, vyměňte ovládací panel.
		IN - MOSFET alarm - motor je zkratovaný, nebo trvale sepnutý (ON)	Provedte RESET. Když problém přetrvává, vyměňte ovládací panel.
		IO - přerušený obvod napájení motoru (motor MOSFET otevřený, nebo pořád OFF)	Provedte RESET. Když problém přetrvává, vyměňte ovládací panel.
		IR - chyba relé motoru	Provedte RESET. Když problém přetrvává, vyměňte ovládací panel.
		IS - chyba testu čtecího obvodu proudu motoru	Provedte RESET. Když problém přetrvává, vyměňte ovládací panel.
		IU - chyba testu čtecího obvodu napětí motoru	Provedte RESET. Když problém přetrvává, vyměňte ovládací panel.
		TH - zásah bezpečnostního okruhu ochrany proti přehřátí - vysoká teplota	Nevykonávejte žádné operace. Když problém přetrvává, kontaktujte odborný servis
		VH - blokáce zařízení z důvodu přehřátí	Nevykonávejte žádné operace. Když problém přetrvává, kontaktujte odborný servis
		XX - RESET firmwaru prostřednictvím simultánního stisknutí tlačítek  + 	
	WD - RESET firmwaru bez příkazu		

Typ alarmu	Display	Popis	Akce
Alarm rádiového provozu	R0	R0 - Vložení paměťového modulu, na kterém je uloženo víc, jak 100 dálkových ovladačů. Varování: nastavení RO → MU → 20 se provede automaticky.	Pro uložení systémových nastavení do paměti modulu, smažte některé uložené ovladače tak, aby celkový počet uložených ovladačů klesl pod hodnotu 100. Potom nastavte: RO → MU → 10 .
	R3	R3 - Paměťový modul nebyl detekován	Vložte paměťový modul
	R4	R4 - Paměťový modul není kompatibilní s řídicím panelem	Vložte kompatibilní paměťový modul
	R5	R5 - Neprobíhá sériová komunikace s paměťovým modulem	Vyměňte paměťový modul
	R6	R6 - Vložení specifického paměťového modulu pro testování	
Alarm napájení	P0	P0 - Žádné síťové napájení	Zkontrolujte napájení ovládacího panelu Zkontrolujte pojistku el.napájení Zkontrolujte síťové napájení
	P1	P1 - Napětí na mikrosplínači je příliš nízké	Zkontrolujte napájení ovládacího panelu
Alarm baterie	B0	B0 - Baterie je téměř vybitá	Zkontrolujte napětí baterie Vyměňte baterii
Alarm příslušenství	A0	A0 - selhání testu bezpečnostního prvku na kontaktu 6	Zkontrolujte že karta SOFA1 - A2 pracuje správně Když není vložena karta SOF, zkontrolujte, zda není test bezpečnostního prvku vypnutý.
	A1	A1 - simultánní test bezpečnostního prvku na kontaktech 6 a 8 selhal	Zkontrolujte zapojení a správnou činnost bezpečnostního prvku
	A3	A3 - selhání testu bezpečnostního prvku na kontaktu 8	Zkontrolujte, že karta SOFA1 - A2 pracuje správně Když není vložena karta SOF, zkontrolujte, zda není test bezpečnostního prvku vypnutý.
	A7	A7 - nesprávné připojení kontaktu 9 ke svorce 41	Zkontrolujte, zda jsou svorky 1 a 9 připojeny správně.
	A9	A9 - Přetížení na výstupu +LP-	Zkontrolujte, zda zařízení připojená na výstupu +LP- pracují správně.
	AG	AG - Alarm kvůli zkratu na výstupu -LK+	Zkontrolujte, zda zařízení připojená na výstupu -LK+ pracují správně.

13. Řešení problémů

IP2251EN

Problém	Možná příčina	Display	Akce
Ovládací panel se nezapne	Chybí elektrické napájení.		Zkontrolujte napájecí kabel a příslušné vedení.
Pohon neotevívá a/nebo nezavírá	Chybí napájení		Zkontrolujte napájecí kabel
	Zkratované příslušenství	IS	Odpojte veškeré příslušenství od svorek 0-1 (musí být přítomno napětí 24V=) a postupně, po jednom, připojujte jednotlivá zařízení. Kontaktujte odborný servis.
	Vypálená pojistka		Vyměňte pojistku
	Bezpečnostní kontakty jsou otevřené	I-6 I-8 68	Zkontrolujte, zda jsou bezpečnostní kontakty uzavřeny správně (NC)
	Bezpečnostní kontakty nejsou zapojeny správně, nebo samokontrolovaná bezpečnostní lišta nefunguje správně	A0 I-6 A1 I-8 A3 68	Zkontrolujte připojení ke svorkám 6-8 na panelu řízení a připojení k samokontrolované bezpečnostní liště
	Fotobuňky jsou aktivovány	I-6 I-8	Zkontrolujte čistotu fotobuněk a jejich funkci, zda pracují správně.
	Nefunguje automatické zavírání		Zadejte libovolný povel. Když problém přetrvává, kontaktujte servis.
	Závada motoru pohonu	M3 M4	Zkontrolujte připojení motoru. Když problém přetrvává, kontaktujte servis.
Externí bezpečnostní zařízení není aktivované	Nesprávné propojení mezi fotobuňkami a panelem řízení		Zkontrolujte, zda se zobrazuje I-6 / I-8 . Spojte NC bezpečnostní kontakty do série a odstraňte všechny můstky na svorkovnici ovládacího panelu řízení.
			Zkontrolujte nastavení AP → D6 a AP → D8 .
Pohon krátce otevívá/zavírá, potom se zastaví	Přítomnost vysokého tření	MI M9 IC	Zkontrolujte manuálně, že se brána pohybuje lehce a zkontrolujte R 1/R2 nastavení. Kontaktujte servis.
Dálkové ovládání má limitovaný dosah a nespolečně pracuje s pohonem	Rádiový přenos je ztížen ocelovou konstrukcí, nebo železobetonovou stěnou		Nainstalujte vnější anténu
			Vyměňte baterii v dálkovém ovladači
Dálkové ovládání nefunguje	Chybějící paměťový modul, nebo nesprávný, či nefunkční paměťový modul	R0 R3 R5	Vypněte zařízení a nainstalujte paměťový modul
			Zkontrolujte správnost ukládání ovladačů do paměťového modulu zabudovaného přijímače.
			Když je přijímač vadný, uložené dálkové ovladače můžete načíst z vyjmutého paměťového modulu.

