

**⚠️ Avvertenze generali per la sicurezza dell'utilizzatore**

ATTENZIONE! Importanti istruzioni per la sicurezza • Seguire attentamente queste istruzioni. La mancata osservanza delle informazioni contenute nel presente manuale può dare luogo a gravi infortuni alle persone o danni all'apparecchio • Conservare le presenti istruzioni per futuri riferimenti

ATTENZIONE: Scollegare l'alimentazione prima di qualsiasi operazione di pulizia o manutenzione. Il presente manuale e quelli per eventuali accessori, si possono scaricare dal sito www.ditecautomations.com

Le presenti avvertenze sono parte integrante ed essenziale del prodotto e devono essere consegnate all'utilizzatore. Leggerle attentamente in quanto forniscono importanti indicazioni riguardanti la sicurezza di installazione, uso e manutenzione. • È necessario conservare queste istruzioni e trasmetterle ad eventuali subentranti nell'uso dell'impianto. • Questo prodotto dovrà essere destinato solo all'uso per il quale è stato espressamente concepito. Ogni altro uso è da considerarsi improprio e quindi pericoloso. Il costruttore non può essere considerato responsabile per eventuali danni causati da usi impropri, erronei ed irragionevoli. • Evitare di operare in prossimità delle cerniere o organi meccanici in movimento. Non entrare nel raggio di azione della porta o cancello motorizzati mentre sono in movimento. Non opporsi al moto della porta o cancello motorizzati poiché possono causare situazioni di pericolo. • Eseguire le operazioni di blocco e sblocco ante a motore fermo. Non entrare nel raggio d'azione della porta o cancello motorizzati. • In caso di operazione nella modalità a "uomo presente", i relativi dispositivi di comando devono essere piazzati in modo da avere in visione diretta e completa della porta o cancello durante le manovre, lontano dalle parti in movimento, ad una altezza minima di 1.5 m e non devono essere accessibili dal pubblico. • La porta o cancello motorizzati possono essere utilizzati da bambini di età non inferiore a 8 anni e da persone con ridotte capacità fisiche, sensoriali o mentali, o prive di esperienza o della necessaria conoscenza, purché sotto sorveglianza oppure dopo che le stesse abbiano ricevuto istruzioni relative all'uso sicuro dell'apparecchio e alla comprensione dei pericoli ad esso inerenti. • I bambini devono essere sorvegliati per sincerarsi che non giochino con l'apparecchio, e per evitare che giochino o sostino nel raggio di azione della porta o cancello motorizzati. Tenere fuori dalla portata dei bambini i radio-comandi e/o qualsiasi altro dispositivo di comando, per evitare che la porta o cancello motorizzati possano essere azionati involontariamente. • La pulizia e la manutenzione destinata ad essere effettuata dall'utilizzatore non deve essere effettuata da bambini senza sorveglianza. • In caso di guasto o di cattivo funzionamento del prodotto, disinserire l'interruttore di alimentazione, astenendosi da qualsiasi tentativo di riparazione o di intervento diretto. Qualsiasi riparazione o intervento tecnico deve essere eseguito da personale qualificato. Il mancato rispetto di quanto sopra può creare situazioni di pericolo. • Per garantire l'efficienza dell'impianto ed il suo corretto funzionamento è indispensabile attenersi alle indicazioni del costruttore facendo effettuare da personale qualificato la manutenzione periodica della porta o cancello motorizzato. In particolare si raccomanda la verifica periodica del corretto funzionamento di tutti i dispositivi di sicurezza. • Gli interventi di installazione, manutenzione e riparazione devono essere documentati e tenuti a disposizione dell'utilizzatore.

⚠️ Consignes générales de sécurité pour l'utilisateur

ATTENTION ! Consignes de sécurité importantes • Suivre attentivement ces instructions. Le non-respect des informations contenues dans ce manuel peut entraîner des blessures graves ou endommager l'équipement • Conserver ces instructions pour toute référence ultérieure

ATTENTION : Débrancher l'alimentation électrique avant toute opération de nettoyage ou de maintenance. Ce manuel et ceux des accessoires éventuels peuvent être téléchargés sur www.ditecautomations.com

Ces consignes font partie intégrante et essentielle du produit et doivent être remises à l'utilisateur. Lire attentivement ces instructions car elles fournissent des informations importantes sur l'installation, l'utilisation et l'entretien en toute sécurité. • Il est nécessaire de conserver ces instructions et les transmettre à toute personne qui reprend l'utilisation du système. • Ce produit ne doit être utilisé que pour l'usage pour lequel il a été expressément conçu. Toute autre utilisation doit être considérée comme impropre et donc dangereuse. Le fabricant ne peut être tenu responsable de tout dommage causé par une utilisation inappropriée, incorrecte ou déraisonnable. • Eviter de travailler près des charnières ou des pièces mécaniques en mouvement. Ne pas entrer dans le rayon d'action de la porte ou du portail motorisés lorsqu'ils sont en mouvement. Ne pas s'opposer au mouvement de la porte ou du portail motorisés, car cela peut provoquer des situations dangereuses. • Effectuer les opérations de verrouillage et de déverrouillage des vantaux lorsque le moteur est arrêté. Ne pas entrer dans la zone de fonctionnement de la porte ou du portail motorisés. • En cas de fonctionnement en mode « homme présent », les dispositifs de commande correspondants doivent être placés de manière à avoir une vue directe et complète de la porte ou du portail pendant les manœuvres, loin des parties mobiles, à une hauteur minimale de 1,5 m et ne doivent pas être accessibles au public. • La porte ou le portail motorisés peuvent être utilisés par des enfants âgés d'au moins 8 ans et par des personnes dont les capacités physiques, sensorielles ou mentales sont réduites, ou qui manquent d'expérience ou de connaissances, à condition qu'ils soient surveillés ou qu'ils aient reçu des instructions concernant l'utilisation sûre de l'équipement et la compréhension des risques encourus. • Les enfants doivent être surveillés pour s'assurer qu'ils ne jouent pas avec l'appareil et qu'ils ne jouent pas ou ne se tiennent pas dans le rayon d'action de la porte ou du portail motorisés. Maintenir les radiocommandes et/ou tout autre dispositif de commande hors de portée des enfants, afin d'éviter que la porte ou le portail motorisé(e) ne soit actionné(e) involontairement. • Le nettoyage et l'entretien à effectuer par l'utilisateur ne doivent pas être réalisés par des enfants sans surveillance. • En cas de panne ou de dysfonctionnement du produit, couper l'interrupteur d'alimentation, en s'abstenant de toute tentative de réparation ou d'intervention directe. Toute réparation ou intervention technique doit être effectuée par du personnel qualifié. Le non-respect de ce qui précède peut créer des situations dangereuses. • Pour garantir l'efficacité du système et son bon fonctionnement, il est essentiel de suivre les instructions du fabricant et de faire réviser périodiquement la porte ou le portail motorisé(e) par du personnel qualifié. En particulier, il est recommandé de vérifier périodiquement le bon fonctionnement de tous les dispositifs de sécurité. • Les travaux d'installation, d'entretien et de réparation doivent être documentés et tenus à la disposition de l'utilisateur.

⚠️ Advertencias generales para la seguridad del usuario

¡ATENCIÓN! Instrucciones importantes de seguridad - Seguir atentamente estas instrucciones. El incumplimiento de la información contenida en este manual puede provocar lesiones personales graves o daños en el equipo • Conservar estas instrucciones para futuras consultas

ATENCIÓN: Desconectar la alimentación antes de cualquier operación de limpieza o mantenimiento. Este manual y los de los posibles accesorios se pueden descargar en la página web www.ditecautomations.com

Las presentes advertencias forman parte integrante y esencial del producto y se deben entregar al usuario. Leer atentamente estas instrucciones, ya que proporcionan información importante sobre la seguridad de instalación, uso y mantenimiento. • Es necesario conservar estas instrucciones y transmitir las a cualquier persona que se haga cargo del uso del sistema. • Este producto debe utilizarse únicamente para el fin para el que ha sido expresamente diseñado. Cualquier otro uso debe considerarse inadecuado y, por tanto, peligroso. • El fabricante no se hace responsable de los daños causados por usos inadecuados, incorrectos o no razonables. • Evitar trabajar cerca de bisagras o piezas mecánicas en movimiento. • No entrar en el radio de acción de la puerta o cancela motorizada durante el movimiento. • No obstaculizar el movimiento de la puerta o cancela motorizada, ya que se pueden producir situaciones de peligro. • Realizar las operaciones de bloqueo y desbloqueo de las puertas con el motor parado. No entrar en el radio de acción de la puerta o cancela motorizada. • En caso de funcionamiento en modo "hombre presente", los dispositivos de control correspondientes deben colocarse de tal manera que se tenga una visión directa y completa de la puerta o cancela durante las maniobras, lejos de las piezas en movimiento y a una altura mínima de 1,5 m. Además, no deben ser accesibles al público. • La puerta o cancela motorizada puede ser utilizada por niños de al menos 8 años y por personas con capacidades físicas, sensoriales o mentales reducidas, o con falta de experiencia o conocimientos, siempre y cuando estén supervisados o hayan recibido instrucciones sobre el uso seguro del equipo y la comprensión de los peligros que conlleva. • Se debe supervisar a los niños para asegurarse de que no jueguen con el equipo y no jueguen ni permanezcan dentro del radio de acción de la puerta o cancela motorizada. Mantener los mandos de radio y/o cualquier otro dispositivo de control fuera del alcance de los niños, para evitar que la puerta o cancela motorizada se accione involuntariamente. • La limpieza y el mantenimiento a cargo del usuario los deben realizar niños sin supervisión. • En caso de avería o mal funcionamiento del producto, desconectar el interruptor de alimentación, absteniéndose de cualquier intento de reparación o intervención directa. Cualquier reparación o intervención técnica debe ser realizada por personal cualificado. El incumplimiento de lo anterior puede crear situaciones de peligro. • Para garantizar la eficiencia del sistema y su funcionamiento correcto, es imprescindible seguir las instrucciones del fabricante y hacer que la puerta o cancela motorizada sea revisada periódicamente por personal cualificado. En concreto, se recomienda comprobar periódicamente que funcionen correctamente todos los dispositivos de seguridad. • Las intervenciones de instalación, mantenimiento y reparación se deben documentar y mantener a disposición del usuario.

⚠️ General safety precautions for the user

ATTENTION! Important safety instructions • Please follow these instructions carefully • Failure to observe the information given in this manual may lead to severe personal injury or damage to the equipment • Keep these instructions for future reference

WARNING! Disconnect power supply before any cleaning or maintenance operation • This manual and those for any accessories can be downloaded from www.ditecautomations.com

These precautions are an integral and essential part of the product and must be supplied to the user. Read them carefully since they contain important information on safe installation, use and maintenance. These instructions must be kept and forwarded to all possible future users of the system. • This product must be used only for the specific purpose for which it was designed. Any other use is to be considered improper and therefore dangerous. The manufacturer cannot be held responsible for any damage caused by improper, incorrect or unreasonable use. • Avoid operating in the proximity of the hinges or moving mechanical parts. Do not enter within the operating range of the motorized door or gate while it is moving. Do not obstruct the motion of the motorized door or gate, as this may cause a dangerous situation. • Lock and release the door or gate wings only when the motor is switched off. Do not enter within the action range of the door or gate wing(s). • In case of operation in "hold-to-run" ("dead man") mode, the corresponding command devices must be located so to have direct and complete view of the door or gate during the maneuvers, away from any moving parts, at a minimum height of 1.5 m, and out of reach of the public. • The motorized door or gate may be used by children over the age of 8 and by people with reduced physical, sensorial or mental abilities, or lack of experience or knowledge, as long as they are properly supervised or have been instructed in the safe use of the device and the relative hazards. • Children must be supervised to make sure they do not play with the device, nor play or remain in the area of action of the motorized door or gate. Keep remote controls and/or any other command devices out of the reach of children, to avoid any accidental activation of the motorized door or gate. • Cleaning and maintenance work intended to be done by the end user must not be carried out by children unless they are supervised. In the event of a product fault or malfunction, turn off the power supply switch. Do not attempt to repair or intervene directly. Any repair or technical intervention must be carried out by qualified personnel. Failure to comply with the above may cause a dangerous situation. • To ensure that the system works efficiently and correctly, the manufacturer's indications must be complied with and only qualified personnel must perform routine maintenance on the motorized door or gate. In particular, regular checks are recommended in order to verify that the safety devices are operating correctly. • All installation, maintenance and repair work must be documented and made available to the user.

⚠️ Allgemeine Warnhinweise zur Anwendersicherheit

ACHTUNG! Wichtige Sicherheitshinweise • Beachten Sie diese Hinweise sorgfältig. Die Nichtbeachtung der in dieser Anleitung enthaltenen Informationen kann zu schweren Verletzungen oder Schäden am Gerät führen • Bewahren Sie diese Anleitung zum späteren Nachschlagen auf

ACHTUNG: Unterbrechen Sie vor allen Reinigungs- und Wartungsarbeiten die Stromversorgung. • Dieses Handbuch und die Handbücher für etwaiges Zubehör können unter www.ditecautomations.com heruntergeladen werden

Diese Warnhinweise sind integrierender und wesentlicher Bestandteil des Produkts und müssen dem Benutzer ausgehändigt werden. Lesen Sie sie aufmerksam durch, da sie wichtige Informationen zur sicheren Installation, Bedienung und Wartung enthalten. • Sie müssen diese Anleitung aufbewahren und an jeden weitergeben, der die Nutzung der Anlage übernimmt. • Dieses Produkt darf nur für den Zweck verwendet werden, für den es ausdrücklich konzipiert wurde. Jede andere Verwendung ist als unsachgemäß und damit als gefährlich anzusehen. Der Hersteller haftet nicht für Schäden, die durch unsachgemäßen, falschen oder unangemessenen Gebrauch entstehen. • Vermeiden Sie Arbeiten in der Nähe von Scharnieren oder beweglichen mechanischen Teilen. Während der Bewegung des Torantriebs nicht in den Wirkungsbereich des Tors treten. Setzen Sie der Bewegung des Torantriebs keinen Widerstand entgegen, da dies zu gefährlichen Situationen führen kann. • Führen Sie die Ver- und Entriegelung der Torflügel bei stillstehendem Motor durch. Treten Sie nicht in den Wirkungsbereich des angetriebenen Tors. • Bei Betrieb im Totmannbedienungsmodus müssen die entsprechenden Bedieneinrichtungen so angebracht sein, dass während der Bedienung eine direkte und vollständige Sicht auf das Tor besteht, weit weg von den sich bewegenden Teilen, in einer Mindesthöhe von 1,5 m und sie dürfen nicht öffentlich zugänglich sein. • Der Torantrieb darf von Kindern ab 8 Jahren und von Personen mit eingeschränkten körperlichen, sensorischen oder geistigen Fähigkeiten oder mangelnder Erfahrung und Kenntnis benutzt werden, wenn diese dabei beaufsichtigt werden oder eine Einweisung in die sichere Benutzung des Geräts erhalten haben und die damit verbundenen Gefahren kennen. • Kinder müssen beaufsichtigt werden, dass sie nicht mit dem Gerät spielen und sich nicht im Wirkungsbereich des angetriebenen Tors aufhalten oder dort spielen. Bewahren Sie Handsender und/oder andere Bedieneinrichtungen außerhalb der Reichweite von Kindern auf, um zu verhindern, dass der Torantrieb unbeabsichtigt betätigt wird. • Die vom Benutzer durchzuführende Reinigung und Wartung darf nicht von Kindern ohne Aufsicht durchgeführt werden. • Schalten Sie im Falle eines Fehlers oder einer Fehlfunktion des Produkts den Netzschalter aus und unterlassen Sie jeden Versuch einer Reparatur oder eines direkten Eingriffs. Jede Reparatur bzw. jeder technische Eingriff muss von qualifiziertem Personal durchgeführt werden. Bei Nichtbeachtung können gefährliche Situationen entstehen. • Um die Effizienz der Anlage und deren korrekten Betrieb zu gewährleisten, ist es wichtig, die Anweisungen des Herstellers zu befolgen und den Torantrieb regelmäßig von qualifiziertem Personal warten zu lassen. Insbesondere wird empfohlen, die korrekte Funktion aller Sicherheitseinrichtungen regelmäßig zu überprüfen. • Installations-, Wartungs- und Reparaturarbeiten müssen dokumentiert und für den Anwender verfügbar gehalten werden.

⚠️ Avisos gerais para a segurança do utilizador

ATENÇÃO! Instruções importantes de segurança • Siga cuidadosamente estas instruções. A não observação das informações contidas neste manual pode resultar em lesões pessoais graves ou danos ao dispositivo • Conserve estas instruções para referência futura

ATENÇÃO: Desligue a fonte de alimentação antes de qualquer operação de limpeza ou manutenção. Este manual e os de eventuais acessórios podem ser baixados no site www.ditecautomations.com

Estas advertências são parte integrante e essencial do produto e devem ser entregues ao utilizador. Leia atentamente estas instruções, pois fornecem informações importantes sobre a instalação, operação e manutenção seguras. • É necessário conservar estas instruções e transmiti-las a qualquer pessoa que assuma o controlo da utilização do sistema. • Este produto deve ser utilizado apenas para os fins para os quais foi expressamente concebido. Qualquer outra utilização deve ser considerada imprópria e, portanto, perigosa. O fabricante não pode ser responsabilizado por quaisquer danos causados por utilização imprópria, incorreta ou não razoável. • Evite trabalhar perto de dobradiças ou partes mecânicas móveis. Não entre no raio de ação da porta ou do portão motorizados durante o movimento. Não se oponha ao movimento da porta ou do portão motorizados, pois isto poderá causar situações perigosas. • Efetue as operações de bloqueio e desbloqueio de folhas quando o motor estiver parado. Não entre no raio de ação da porta ou do portão motorizados. • Em caso de funcionamento no modo "homem morto", os dispositivos de controlo relevantes deverão ser colocados de modo a ter uma visão direta e completa da porta ou do portão durante as manobras, longe das partes móveis, a uma altura mínima de 1,5 m, e não deverão ser acessíveis ao público. • A porta ou o portão motorizados podem ser utilizados por crianças de pelo menos 8 anos de idade e por pessoas com capacidades físicas, sensoriais ou mentais reduzidas, ou com falta de experiência ou conhecimento, desde que sejam supervisionadas ou tenham recebido instruções relativas a utilização segura do equipamento e a compreensão dos perigos envolvidos. • As crianças devem ser supervisionadas para garantir que não brinquem com o dispositivo e que não brinquem nem permaneçam dentro do alcance da porta ou do portão motorizados. Mantenha os comandos via rádio e/ou qualquer outro dispositivo de controlo fora do alcance de crianças, para evitar que a porta ou o portão motorizados sejam acionados involuntariamente. • A limpeza e manutenção a serem feitas pelo utilizador não devem ser feitas por crianças sem supervisão. • Em caso de falha ou mau funcionamento do produto, desligue o interruptor de alimentação, abstenendo-se de qualquer tentativa de reparação ou intervenção direta. Qualquer reparação ou intervenção técnica deve ser executada por pessoal qualificado. O não cumprimento do acima exposto poderá criar situações perigosas. • Para assegurar a eficiência do sistema e o seu correto funcionamento, é essencial seguir as instruções do fabricante e fazer com que a porta ou o portão motorizados sejam reparados periodicamente por pessoal qualificado. Em particular, recomenda-se a verificação periódica do funcionamento correto de todos os dispositivos de segurança. • Os trabalhos de instalação, manutenção e reparação devem ser documentados e mantidos a disposição do utilizador.

IT•Responsabilità del prodotto

Conformemente alle normative, le seguenti responsabilità sono a carico del proprietario o dell'utilizzatore dell'apparecchio:

- Che l'apparecchiatura funzioni correttamente in modo tale da garantire una sufficiente protezione in materia di salute e sicurezza.
- Che l'apparecchiatura sia utilizzata, ispezionata, oggetto di regolare manutenzione e assistenza da parte di qualcuno che vanti una competenza documentata in relazione all'apparecchiatura e alle normative applicabili.

EN•Product liability

According to regulations, the following are the responsibility of the owner or caretaker of the equipment:

- that the equipment operates correctly, so that it gives sufficient protection in regard to safety and health;
- that the equipment is operated and regularly maintained, inspected and serviced by someone with documented competence in the equipment and in applicable regulations.

FR•Responsabilités liées au produit

Les réglementations prescrivent les responsabilités suivantes pour toute personne détenant ou manipulant ces équipements :

- l'équipement doit fonctionner correctement pour assurer une protection suffisante en matière de sécurité et de santé;
- l'équipement doit être mis en fonctionnement et régulièrement entretenu et inspecté par une personne ayant la connaissance de l'équipement et des réglementations applicables.

DE•Produkthaftung

GemäßRichtlinien ist der Eigentümerbzw. Betreiber der Ausrüstung für folgende Punkte verantwortlich:

- Er hat dafür Sorge zu tragen, dass die Ausrüstung ordnungsgemäß funktioniert, damit ein sicherer Betrieb gewährleistet ist und kein Risiko für Personen besteht.
- Er hat dafür Sorge zu tragen, dass die Ausrüstung von einer Person betrieben, gewartet und regelmäßig kontrol-liert wird, die nachweislich dazu befähigt ist und mit den gültigen Bestimmungen vertraut ist.

ES•Fiabilidad de producto

Según la normativa, los siguientes aspectos quedan bajo la responsabilidad del propietario o la persona que realice el mantenimiento del equipo

- que el equipo funcione correctamente, de tal modo que ofrezca la suficiente protección en lo referente a segu-ridad e higiene
- que el equipo se accione, se mantenga y se someta a inspecciones y servicio regulares por parte de una persona debidamente formada en las normativas aplicables y el funcionamiento del equipo

PT•Fiabilidade do produto

Segundo os regulamentos, os seguintes aspectos são da responsabilidade do proprietário ou do responsável pelo equipamento.

- Que o equipamento funciona correctamente, de forma a que possa oferecer uma protecção suficiente face a questões relacionadas com a segurança e com a saúde
- Que o equipamento seja operado e mantido, inspeccionado e assistido regularmente por alguém que possua competência documentada sobre o mesmo e os regulamentos aplicáveis

IT•Destinazione d’uso

Ditec Sprint è un automatismo per porte automatiche a battente sviluppato per facilitare l’uso delle porte automatiche.

Ditec Sprint è del tipo low energy ma può operare anche a piena potenza, e utilizzano un motore in CC e un sistema di riduzione ad ingranaggi per azionare un sistema di bracci che apre la porta. La sua installazione è prevista in interni, dove è adatto a quasi tutti i tipi di porte a battente. Tale automatismo viene utilizzato in applicazioni che variano dall’accesso per persone disabili in abitazioni private alle rivendite al dettaglio. La porta è progettata per l’uso continuo con un elevato livello di sicurezza e la massima durata. In caso di fuga per situazioni di emergenza, la porta viene aperta manualmente.

Conservate le presenti istruzioni per futuri riferimenti.

EN•Intended use

The Ditec Sprint is an automatic swing door operators developed to make life easier for everyone who can benefit from automatic doors. The Ditec Sprint is a low-energy as well as a full power operators using a DCmotor and a gear-reduction system to drive an arm system, which opens the door. It is to be installed indoors where it is suitable for almost all types of swing doors. This widely-used operator can be found on applications ranging from handi-capped-access in private homes to retail operations. The door is designed to offer continuous use, a high degree of safety and maximum lifetime. For escape in emergency situations the doorset is opened manually.

Save these instructions for future reference.

FR•Utilisation prévue

Les opérateurs de porte battante automatiques Ditec Sprint conçu pour simplifier la vie de toute personne pouvant bénéficier de portes automatiques. L’opérateur Ditec Sprint is a “low energy” et utilisent un moteur à courant continu et un réducteur pour actionner un bras d’entraînement qui ouvre la porte. Il doit être installé à l’intérieur et convient à presque tous les types de portes battantes. Cet opérateur est largement utilisé dans des applications allant des accès pour handicapés à domicile au de la grande distribution. La porte, conçue pour assurer un fonctionnement constant, une sécurité élevée et une durée de vie optimale. Pour une sortie dans les cas d’urgence, la porte est ouverte manuellement. Conservez ces instructions afin de les consulter à l’avenir.

DE•Vorgesehene Verwendung

Ditec Sprint ist ein automatische Schwingtorantriebantriebe, die entwickelt wurden, um das Leben von Menschen zu erleichtern, die von automatischen Türen profitieren können. Die Ditec Sprint ist ein sowohl Niedrigenergie- als auch Vollenergieantriebe, die einen Gleichstrommotor und ein Unteretzungssystemzum Antrieb eines Hebelarms verwenden, mitdem die Tür geöffnet wird. Er darf nur in Innenräumen montiert werden und eignet sich für nahezu alle Arten mit Drehflügel. Dieser weit verbreitete Antrieb findet sich in Anwendungen, die von behindertengerechten Privathäusern bis zu Kaufhäusern Die Tür wurde für eine ununterbrochene Verwendung, einen hohen Sicherheits-grad und eine maximale Lebensdauer konstruiert. Als Fluchtweg in Notsituationen wird die Tür manuell geöffnet, Bewahren Sie diese Anleitung auf, um später wieder darin nachschlagen zu können.

ES•Uso previsto

Ditec Sprint es un mecanismo automático para puertas batientes desarrollados para facilitar la vida de todas las personas que utilizan puertas automáticas. El modelo Ditec Sprint es un mecanismo “low energy” totalmente eléc-tricos que utilizan un motor de CC y un sistema de engranajes reductores para accionar un sistema de brazo que abre la puerta. Se han diseñado para su instalación en interiores, adaptándose a la mayoría de tipos de perfilerias de puertas batientes. Este mecanismo, ampliamente utilizado, puede encontrarse en aplicaciones que van desde el acceso para personas discapacitadas en hogares privados a operaciones de tráfico en negocios.

La puerta se ha diseñado para utilizarla sin interrupciones, con un alto grado de seguridad y máxima vida útil. Para la evacuación en situaciones de emergencia, el conjunto de la puerta se abre manualmente, Guarde estas instrucciones para futuras consultas.

PT•Uso a que se destina

O Ditec Sprint è um mecanismo para portas de batente automáticas desenvolvidos para facilitar a vida de todos os que possam beneficiar de portas automáticas. O Ditec Sprint è um mecanismo de “low energy”, assim como mecanismos de potência completa que utilizam um motor DC e um sistema de engrenagem de redução para acionar um sistema de braço que abre a porta. Destina-se a ser instalado em interiores nos quais é adequado para quase todos os tipos de portas de batente. Este mecanismo muito comum pode ser encontrado em aplicações que vão desde o acesso para pessoas de mobilidade reduzida em casas privadas, mesmo em unidades de retalho.

A porta está concebida para oferecer uma utilização contínua, um elevado grau de segurança e uma duração má-xima. Para uma saída em situações de emergência, as portas são aberta manualmente.

Guarde estas instruções para referência futura.

IT•Funzionamento

L’automatismo per porte battenti Ditec SPRINT funziona elettronicamente.

Il motore, l’unità di controllo, le eventuali batterie sono tutti assemblati all’interno di un apposito cassonetto di alluminio.

Quando un impulso di apertura [ad esempio da un sensore di movimento) viene ricevuto dall’unità di controllo, il motore parte e trasmette il movimento al braccio che aprirà la porta

La chiusura awiene automaticamente quando è trascorso il “tempo di apertura” e l’unità di controllo non riceve nessun comando di apertura o di arresto.

In alcuni casi la chiusura può essere avviata tramite un comando manuale.

I modi di funzionamento sono molteplici: Low Energy, Push and Go, ecc.

Il funzionamento della porta può essere scelto dall’utente mediante il selettore di funzioni.

FR•Fonctionnement

L’automatisme pour portes battantes Ditec SPRINT fonctionne électroniquement.

Le moteur, l’unité de commande, les batteries éventuelles sont tous assemblés à l’intérieur d’un caisson spécifique en aluminium.

Quand l’unité de commande reçoit une impulsion d’ouverture [par exemple par un capteur de mouvement), le moteur s’actionne et transmet le mouvement au bras qui ouvrira la porte.

La fermeture s’effectue automatiquement une fois que le « temps d’ouverture » s’est écoulé et que l’unité de com-mande ne reçoit plus aucune commande d’ouverture ou d’arrêt.

Dans certains cas, la fermeture peut être lancée par une commande manuelle.

Les modes de fonctionnement sont multiples : Low Energy, Push and Go, etc.

Le fonctionnement de la porte peut être choisi par l’utilisateur à l’aide du sélecteur de fonctions.

ES•Funcionamento

El automatismo para puertas batientes Entrematic funciona electrónicamente.

El motor, la unidad de control y las baterías [si las hubiera] están todos ensamblados dentro de una caja específica de aluminio.

Cuando se recibe un impulso de apertura de la unidad de control [por ejemplo de un sensor de movimiento), el motor arranca y transmite el movimiento al brazo que abrirá la puerta.

El cierre se efectúa automáticamente una vez que ha transcurrido el “tiempo de apertura” y la unidad de control no recibe ningún mando de apertura ni de parada.

En algunos casos, el cierre se puede efectuar mediante un mando manual.

Permite varios modos de funcionamiento: Low Energy, Push and Go, etc.

El usuario puede seleccionar el funcionamiento de la puerta mediante el selector de funciones.

 **IT**•Il simbolo del cassonetto barrato indica che il prodotto non può essere eliminato con i comuni rifiuti domestici. Il prodotto deve essere riciclato nel rispetto delle norme ambientali locali per lo smaltimento dei rifiuti. Se- parando un prodotto contrassegnato da questo simbolo dai rifiuti domestici, si aiuterà a ridurre il volume dei rifiuti destinati agli inceneritori o alle discariche, minimizzando così qualsiasi possibile impatto negativo sulla salute umana e sull’ambiente.

 **EN**•The crossed-out wheellie bin symbol indicates that the product should be disposed of separately from normal household waste. The product should be recycled in accordance with local environmental regulations for waste disposal. By separating a product marked with this symbol from household waste, you will help reduce the volume of waste sent to incinerators or land-fill and minimise any potential negative impact on human health and the environment.

 **FR**•Le symbole de la poubelle barrée indique que le produit ne peut pas être éliminé avec les ordures ménagères ordinaires. Il doit être recyclé conformément à la réglementation environnementale locale en matière de déchets. En triant les produits portant ce pictogramme, vous contribuez à réduire le volume des déchets incinérés ou enfouis, et à diminuer tout impact négatif sur la santé humaine et l’environnement.

 **DE**•Das Symbol mit der durchgestrichenen Abfalltonne bedeutet, dass das Produkt getrennt vom Haushaltsabfall entsorgt werden muss. Das Produkt muss gemäß der örtlichen Entsorgungsvorschriften der Wiederverwer-tung zugeführt werden. Durch separate Entsorgung des Produkts tragen Sie zur Minderung der Verbrennung oder Menge des Deponieabfalls bei und reduzieren eventuelle negative Auswirkungen auf die menschliche Gesundheit und die Umwelt.

 **ES**•La imagen del cubo de basura tachado indica que el producto no debe formar parte de los residuos habituales del hogar. Se debe reciclar según la normativa ambiental local de eliminación de residuos. Cuando se separan los productos que llevan esta imagen, se contribuye a reducir el volumen de residuos que se incineran o se envían a vertederos y se minimiza el impacto negativo sobre la salud y el medio ambiente.

 **PT**•O símbolo do caixote do lixo com o sinal de proibição indica que esse artigo deve ser separado dos resíduos domésticos convencionais. Deve ser entregue para reciclagem de acordo com as regulamentações ambientais locais para tratamento de resíduos. Ao separar um artigo assinalado dos resíduos domésticos, ajuda a reduzir o volume de resíduos enviados para os incineradores ou aterros, minimizando o potencial impacto negativo na saúde pública e no ambiente.

IT•Specifiche tecniche
DE•Technische Spezifikationen

EN•Technical specifications
ES•Especificaciones técnicas



FR•Spécifications techniques
PT•Especificações técnicas

IT	EN	FR	DE	ES	PT	SPRINT PN SPRINT P SPRINT V	SPRINT L
Alimentazione	Power supply	Alimentation	Stromversorgung	Alimentación	Alimentação	230 V~ 50 /60 Hz	24 V (fusibile esterno • external fuse; fusible externe • externe Sicherung fusible externo • fusível externo)
Potenza assorbita	Power absorption	Absorption	Leistungsaufnahme	Consumo	Absorção	max 120 W	
Grado di protezione IP	IP degree of protection	Indice de protection IP	IP-Schutzart	Grado de protección IP	Grau de proteção IP	IP30	
Pressione acustica L _{PA}	Sound pressure L _{PA}	Pression acoustique L _{PA}	Schalldruck L _{PA}	Presión acústica L _{PA}	Pressão acústica L _{PA}	< 70 dB (A)	





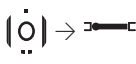

IT•Modalità di funzionamento
DE•Betriebsarten

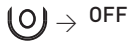
EN•Operating mode
ES•Especificaciones técnicas

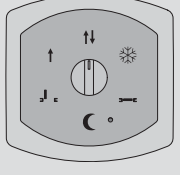
FR•Mode de fonctionnement
PT•Especificações técnicas

IT•Pulsante selettore di funzioni per SPRINT V a bordo automazione EN•Function selector switch button for SPRINT V on automation FR•Bouton sélecteur de fonctions pour SPRINT V sur l'automatisme DE•Betriebswahlschalter für SPRINT V am Antrieb ES•Pulsador selector de funciones para SPRINT V a bordo del automatismo PT•Botão seletor de funções para SPRINT V a bordo do automatismo	
IT•Funzione EN•Function FR•Fonction DE•Funktion ES•Función PT•Função	IT•Descrizione EN•Description FR•Description DE•Beschreibung ES•Descripción PT•Descrição
	IT •Porta aperta. FR •Porte ouverte. ES •Puerta abierta. EN •Door open. DE •Türe offen. PT •Porta aberta.
	IT •Porta chiusa. I comandi dei sensori di apertura sono esclusi. La porta può essere aperta a spinta se la funzione Push and Go è abilitata. La porta si chiude e rimane chiusa se è presente l'elettroserratura. FR •Porte fermée. Les commandes des capteurs d'ouverture sont exclues. La porte peut être ouverte par poussée si la fonction Push and Go est activée. La porte se ferme et reste fermée si l'électroserrure est présente. ES •Puerta cerrada. Los mandos de los sensores de apertura están excluidos. La puerta se puede abrir empujando si está habilitada la función Push and Go. La puerta se cierra y permanece cerrada si está presente la cerradura eléctrica. EN •Door closed. The opening sensors commands are excluded. The door can be push-opened if the Push and Go function is enabled. The door closes and remains closed if the electric lock is present. DE •Türe geschlossen. Die Befehle der Öffnungssensoren sind deaktiviert. Bei aktivierter Push and Go Funktion kann die Tür aufgestoßen werden. Bei vorhandenem Elektroschloss geht die Tür zu und bleibt geschlossen. PT •Porta fechada. Os comandos dos sensores de abertura são excluídos. A porta pode ser aberta por empurrão se a função Push and Go estiver habilitada. A porta fecha-se e permanece fechada se estiver presente a fechadura elétrica.
	IT •Consente il funzionamento bidirezionale della porta. FR •Permet le fonctionnement bidirectionnel de la porte. ES •Permite el funcionamiento bidireccional de la puerta. EN •For two-way door operation. DE •Ermöglicht den Türbetrieb in beiden Richtungen. PT •Consente o funcionamento bidireccional da porta.

IT•Pulsante selettore di funzioni per SPRINT P - L - PN a bordo automazione EN•Function selector switch button for SPRINT P - L - PN on automation FR•Bouton sélecteur de fonctions pour SPRINT P - L - PN sur l'automatisme DE•Betriebswahlschalter für SPRINT P - L - PN am Antrieb ES•Pulsador selector de funciones para SPRINT P - L - PN a bordo del automatismo PT•Botão seletor de funções para SPRINT P - L - PN a bordo do automatismo	
IT•Funzione EN•Function FR•Fonction DE•Funktion ES•Función PT•Função	IT•Descrizione EN•Description FR•Description DE•Beschreibung ES•Descripción PT•Descrição
	IT •Automazione accesa. FR •Porte ouverte. ES •Puerta abierta. EN •Automation on. DE •Türe offen. PT •Porta aberta.
	IT •Automazione spenta. FR •Permet le fonctionnement bidirectionnel de la porte. ES •Permite el funcionamiento bidireccional de la puerta. EN •Automation off. DE •Ermöglicht den Türbetrieb in beiden Richtungen. PT •Consente o funcionamento bidireccional da porta.

IT•Selettore di funzioni COMH-COMK EN•COMH-COMK function selector switch FR•Sélecteur de fonctions COMH-COMK DE•Betriebswahlschalter COMH-COMK ES•Selector de funciones COMH-COMK PT•Seletor de funções COMH-COMK		
IT•Posizione EN•Position FR•Position DE•Position ES•Posición PT•Posição	IT•Funzione EN•Function FR•Fonction DE•Funktion ES•Función PT•Função	
	IT •Porta aperta FR •Porte ouverte ES •Puerta abierta EN •Door open DE •Türe offen PT •Porta aberta	IT •In seguito ad un comando di apertura, la porta si apre e rimane aperta. FR •Suite à une commande d'ouverture, la porte s'ouvre et reste ouverte. ES •Después de un mando de apertura, la puerta se abre y permanece abierta. EN •After an opening command, the door opens and remains open. DE •Nach einem Öffnungsbefehl öffnet sich die Tür und bleibt offen. PT •Após um comando de abertura, a porta abre e permanece aberta.
	IT •Apertura totale monodirezionale FR •Ouverture totale unidirectionnelle ES •Apertura total monodireccional EN •Total one-way opening DE •Komplettöffnung in eine richtung PT •Abertura total unidireccional	IT •Consente il funzionamento monodirezionale dal lato interno (o esterno) della porta. FR •Permet le fonctionnement unidirectionnel du côté intérieur (ou extérieur) de la porte. ES •Permite el funcionamiento monodireccional desde el lado interno (o externo) de la puerta. EN •For one-way operation from the inner (or outer) side of the door. DE •Ermöglicht den Türbetrieb in eine Richtung von innen (oder außen). PT •Consente o funcionamento unidireccional do lado interno (ou externo) da porta.
	IT •Apertura totale bidirezionale FR •Ouverture totale bidirectionnelle ES •Apertura total bidireccional EN •Total two-way opening DE •Komplettöffnung in zwei richtungen PT •Abertura total bidireccional	IT •Consente il funzionamento bidirezionale della porta. FR •Permet le fonctionnement bidirectionnel de la porte. ES •Permite el funcionamiento bidireccional de la puerta. EN •For two-way door operation. DE •Ermöglicht den Türbetrieb in beiden Richtungen. PT •Consente o funcionamento bidireccional da porta.
	IT •NON ATTIVO FR •NON ACTIF ES •NO ACTIVO EN •NOT ACTIVE DE •NICHT AKTIV PT •NÃO ATIVO	
	IT •Porta chiusa FR •Porte fermée ES •Puerta cerrada EN •Door closed DE •Tür geschlossen PT •Porta fechada	IT •I comandi dei sensori di apertura sono esclusi. La porta può essere aperta a spinta se la funzione "Push and Go" è abilitata. La porta si chiude e rimane chiusa se è presente l'elettroserratura. FR •Les commandes des capteurs d'ouverture sont exclues. La porte peut être ouverte par poussée si la fonction "Push and Go" est activée. La porte se ferme et reste fermée si l'électroserrure est présente. ES •Los mandos de los sensores de apertura están excluidos. La puerta se puede abrir empujando si está habilitada la función Push and Go. La puerta se cierra y permanece cerrada si está presente la cerradura eléctrica. EN •The opening sensors commands are excluded. The door can be push-opened if the "Push and Go" function is enabled. The door closes and remains closed if the electric lock is present. DE •Die Befehle der Öffnungssensoren sind deaktiviert. Bei aktivierter Push and Go Funktion kann die Tür aufgestoßen werden. Bei vorhandenem Elektroschloss geht die Tür zu und bleibt geschlossen. PT •Os comandos dos sensores de abertura são excluídos. A porta pode ser aberta por empurrão se a função Push and Go estiver habilitada. A porta fecha-se e permanece fechada se estiver presente a fechadura elétrica.
	IT •Chiusura notturna FR •Fermeture nocturne ES •Cierre nocturno EN •Night-time closing DE •Nachtschliessung PT •Fecho noturno	IT •Chiusura notturna. Esegue uno stop immediato e si ferma nella posizione in cui si trova. FR •Fermeture nocturne. La porte exécute un ARRÊT immédiat et s'arrête dans la position où elle se trouve. ES •Cierre nocturno. La puerta efectúa una PARADA inmediata y se detiene en la posición que se encuentra. EN •Night-time closing. It carries out an immediate STOP and stops in its current position. DE •Nacht-schliessung. Unverzüglicher STOPP und die Tür kommt in der Position, in der sie sich befindet, zum Still-stand. PT •Fecho noturno. A porta executa um STOP imediato e para na posição na qual se encontra.

IT•Controlli di sicurezza periodici e accessori di sicurezza

FR•Contrôles de sécurité périodiques

ES•Controles de seguridad periódicos

IT•Al fine di soddisfare i requisiti nazionali/internazionali e di evitare malfunzionamenti e rischi di lesioni, effettuare le seguenti operazioni e verifiche almeno ogni 6 mesi, o in base all'utilizzo dell'automazione. Per gli interventi di riparazione o regolazione si consiglia di contattare personale qualificato. Scollegare l'alimentazione [14] quando è necessario eseguire operazioni di pulizia o altri interventi di manutenzione.

EN•To meet the national/international requisites and avoid any malfunctioning or risk of injury, carry out the following operations and checks at least once every 6 months (or according to the frequency of use of the automation). You are advised to have repairs and adjustments carried out by qualified personnel. Disconnect the power supply [14] when carrying out cleaning or maintenance tasks.

FR•Pour répondre aux exigences nationales / internationales et éviter les dysfonctionnements et risque de dommages, effectuez les opérations et les contrôles suivants au moins tous les 6 mois, ou sur la base de l'utilisation de l'automatisme. Pour des réparations ou des ajustements, nous vous recommandons de contacter du personnel qualifié. Débranchez l'alimentation [14] lorsque le nettoyage ou d'autres opérations d'entretien sont nécessaires.

DE•Um die nationalen bzw. internationalen Anforderungen zu erfüllen und Betriebsstörungen sowie Verletzungsrisiken zu vermeiden, sind folgenden Vorgänge und Kontrollen mindestens alle 6 Monate oder je nach Nutzung des Antriebs durchzuführen. Für die Reparatur- oder Einstellvorgänge sollten Sie sich an entsprechende Fachpersonen wenden. Für Reinigungs- oder Wartungsarbeiten immer die Stromversorgung [14] abschalten.

ES•Con el fin de cumplir las normativas nacionales/internacionales y evitar funcionamientos incorrectos y riesgos de lesiones, deberá efectuar las siguientes operaciones y comprobaciones al menos cada 6 meses o en función del uso del automatismo. Para las intervenciones de reparación o regulación le recomendamos ponerse en contacto con técnicos especializados. Desconecte la alimentación [14] cuando se vayan a realizar operaciones de limpieza o de mantenimiento.

PT•A fim de satisfazer os requisitos nacionais/internacionais e evitar maus funcionamentos e riscos de lesões, realize as seguintes operações e verificações pelo menos a cada 6 meses, ou com base na utilização do automatismo. Para as intervenções de conserto ou de regulação, recomenda-se entrar em contato com pessoal qualificado. Desconectar a alimentação [14] quando for necessário realizar operações de limpeza ou outras intervenções de manutenção.

EN•Regular safety checks

DE•Regelmäßige Sicherheitskontrollen

PT•Controlos de segurança periódicos

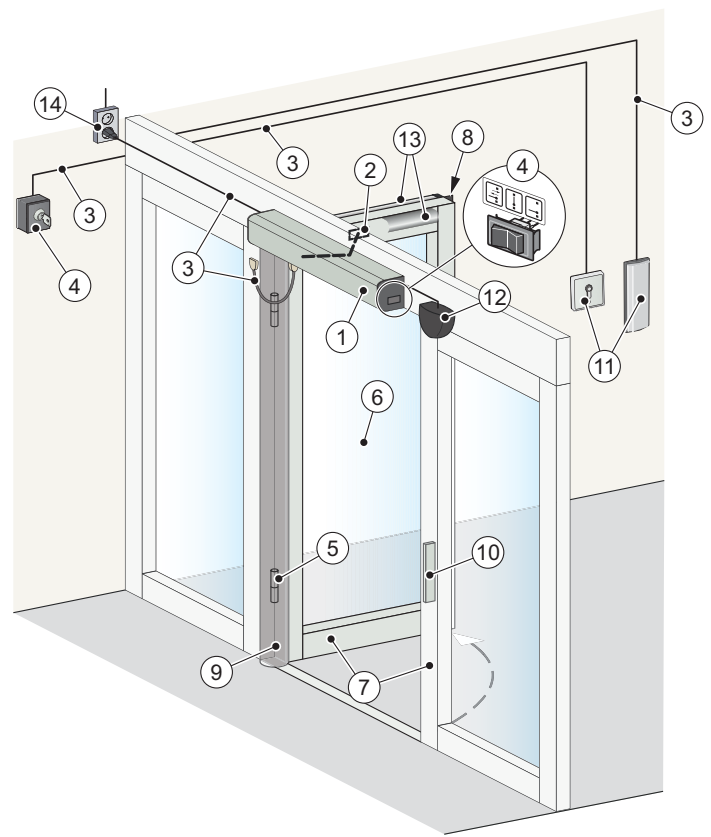

IT•Attività	EN•Activity	FR•Activité	DE•Tätigkeit	ES•Actividad	PT•Atividades	IT•In caso di problemi EN•In the event of problems FR•En cas de problèmes DE•Bei Problemen ES•En caso de problemas PT•Em caso de problemas
Controllare visivamente le condizioni di: • automazione [1] • sistema a braccio [2] • eventuali cavi [3] a vista • selettori programmi [4] • cardini [5] • anta [6] • eventuale protezione per le dita [9]	Visually check the conditions of: • the automation [1] • arm system [2] • any cables [3] at view • programs selectors [4] • hinges [5] • door wing [6] • any protections for the fingers [9]	Contrôler visuellement les conditions de : • automatisme [1] • système à bras [2] • éventuels câbles [3] à vue • sélecteurs programmes [4] • gonds [5] • vantail [6] • éventuelle protection pour les doigts [9]	Sichtkontrolle des Zustands folgender Komponenten: • Antrieb [1] • Armsystem [2] • eventuelle sichtbare Kabel [3] • Programmwahlschalter [4] • Angeln [5] • Flügel [6] • eventueller Fingerschutz [9]	Compruebe de manera visual las condiciones de: • automatismo [1] • sistema del brazo [2] • posibles cables [3] a la vista • selectores de programas [4] • goznes [5] • hoja [6] • posibles protecciones para los dedos [9]	Controlar visualmente as condições de: • automatismo [1] • sistema com braço [2] • eventuais cabos [3] a vista • seletores de programas [4] • dobradiças [5] • portinhola [6] • eventual proteção para os dedos [9]	
Dare l'alimentazione di rete [14] all'automazione e verificare: • che la porta funzioni correttamente.	Put mains power supply [14] to the automation and verify: • that the door works correctly.	Mettre l'automatisme sous tension [14] et vérifier : • que la porte fonctionne correctement.	Dem Antrieb Strom zuführen [14] und prüfen, ob: • die Tür richtig funktioniert.	Conecte la alimentación de red [14] del automatismo y compruebe: • que la puerta funcione correctamente.	Fornecer alimentação de rede [14] ao automatismo e verificar: • se a porta funciona corretamente.	
Attivare i comandi di apertura manuali [11] e controllare che la porta si apra correttamente durante il transito. Procedere alla verifica dei comandi di apertura automatici [12].	Activate the manual opening commands [11] and check that the door opens correctly during the transit. Proceed with the verification of the automatic opening commands [12].	Activer les commandes d'ouverture manuelles [11] et vérifier que la porte s'ouvre correctement pendant le passage. Vérifier les commandes d'ouverture automatiques [12].	Die manuellen Öffnungsbefehle [11] aktivieren und prüfen, ob sich die Tür auf ihrem Hub richtig öffnet. Die automatischen Öffnungsbefehle [12] prüfen.	Active los mandos de apertura manuales [11] y compruebe que la puerta se abra correctamente durante el paso. Compruebe los mandos de apertura automáticos [12].	Ativar os comandos de abertura manuais [11] e verificar se a porta abre corretamente durante o trânsito. Proceder com a verificação dos comandos de abertura automáticos [12].	
Controllare l'intervento dei sensori di presenza (sicurezza) [13], se presenti.	Check the intervention of the motion sensors (safety) [13], if present.	Contrôler l'intervention des détecteurs de présence (sécurité) [13], si présents.	Das Auslösen der Präsenzsensoren (Sicherheitseinrichtungen) [13], falls vorhanden, prüfen	Compruebe el funcionamiento correcto de los sensores de presencia (dispositivos de seguridad) [13], si los hay.	Verificar a intervenção dos sensores de presença (segurança) [13], se presentes.	

IT•Legenda	EN•Caption	FR•Légende	DE•Zeichenerklärung	ES•Leyenda	PT•Legenda
IT•Adottare misure adeguate. FR•Adopter les mesures appropriées. ES•Adopte las medidas oportunas.	EN•Adopt suitable measures. DE•Entsprechende Maßnahmen anwenden. PT•Adotar medidas adequadas.			IT•Contattare Servizio Assistenza Clienti Ditec. FR•Contacter le service d'assistance Ditec. ES•Póngase en contacto con la asistencia Ditec.	EN•Contact the Ditec Customer Technical Service. DE•Den Kundendienst Ditec kontaktieren. PT•Contactar o Serviço de Assistência a Clientes Ditec.

IT•Tutti i diritti relativi a questo materiale sono di proprietà esclusiva di ASSA ABLOY Entrance Systems AB. Sebbene i contenuti di questa pubblicazione siano stati redatti con la massima cura, ASSA ABLOY Entrance Systems AB non può assumersi alcuna responsabilità per danni causati da eventuali errori o omissioni in questa pubblicazione. Ci riserviamo il diritto di apportare eventuali modifiche senza preavviso. Copie, scansioni, ritocchi o modifiche sono espressamente vietate senza un preventivo consenso scritto di ASSA ABLOY Entrance Systems AB.

EN•All the rights concerning this material are the exclusive property of ASSA ABLOY Entrance Systems AB. Although the contents of this publication have been drawn up with the greatest care, ASSA ABLOY Entrance Systems AB cannot be held responsible in any way for any damage caused by mistakes or omissions. We reserve the right to make changes without prior notice. Copying, scanning or changing in any way is expressly forbidden unless authorised in writing by ASSA ABLOY Entrance Systems AB..

FR•Tous les droits relatifs à ce matériel sont la propriété exclusive d'ASSA ABLOY Entrance Systems AB. Bien que les contenus de cette publication aient été rédigés avec le plus grand soin, ASSA ABLOY Entrance Systems AB ne saurait être tenue responsable en cas de dommages dérivant d'erreurs ou d'omissions éventuelles. Nous nous réservons le droit d'apporter des modifications éventuelles sans préavis. Toute copie, reproduction, retouche ou modification est expressément interdite sans l'accord écrit préalable d'ASSA ABLOY Entrance Systems AB.

DE•Alle Rechte an diesen Unterlagen sind ausschließliches Eigentum von ASSA ABLOY Entrance Systems AB. Obwohl der Inhalt dieser Veröffentlichung mit äußerster Sorgfalt verfasst wurde, kann ASSA ABLOY Entrance Systems AB keine Haftung für Schäden übernehmen, die durch mögliche Fehler oder Auslassungen in dieser Veröffentlichung verursacht wurden. Wir behalten uns das Recht vor, eventuelle Änderungen ohne Vorankündigung anzubringen. Kopien, Scannen, Überarbeitungen oder Änderungen sind ohne vorherige schriftliche Zustimmung durch ASSA ABLOY Entrance Systems AB ausdrücklich verboten.

ES•Todos los derechos relativos a este material son propiedad exclusiva de ASSA ABLOY Entrance Systems AB. Aunque los contenidos de esta publicación se hayan redactado con la máxima atención, ASSA ABLOY Entrance Systems AB no se asume ninguna responsabilidad por los daños debidos a posibles errores u omisiones en esta publicación. Nos reservamos el derecho de aportar eventuales modificaciones sin previo aviso. Copias, escaneos, retoques o modificaciones están expresamente prohibidos sin una autorización previa por escrito de ASSA ABLOY Entrance Systems AB.

PT•Todos os direitos deste material são de propriedade exclusiva da ASSA ABLOY Entrance Systems AB. Embora o conteúdo desta publicação tenha sido compilado com o maior cuidado, a ASSA ABLOY Entrance Systems AB não pode assumir qualquer responsabilidade por danos causados por eventuais erros ou omissões nesta publicação. Reservamo-nos o direito de fazer alterações sem aviso prévio. Cópias, digitalizações, alterações ou modificações são expressamente proibidas sem o consentimento prévio por escrito da ASSA ABLOY Entrance Systems AB.